

第60回 甲府市中学学 新人体育大会

大会結果

『 つなげよう 力強く さわやかに 』

—— 笑顔と汗と その思い ——

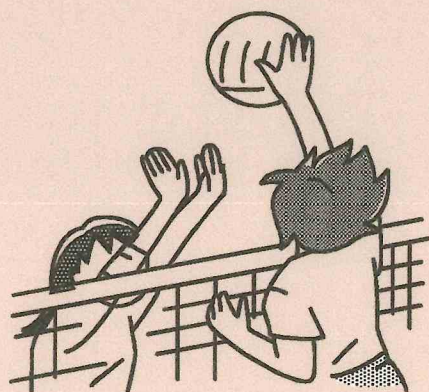

令和5年 10月13日(金)~14日(土)

甲府市小中学校体育連盟

第60回 甲府市新人体育大会

種目別大会成績一覧表 ①

開催日時 令和5年10月13日14日

No.	種目	性別	1位	2位	3位
1	陸上競技	共通男子	上条中	西中	南中
		共通女子	附属中	上条中	西中
		1年男子	上条中	城南中	北中
		1年女子	上条中	駿台中	附属中
2	水泳競技	男子	附属中	駿台中	北東中
		女子	南中	附属中	北東中
3	柔道	男子(団体)	城南中	附属中	
		男子(55kg級)	保坂 優生(城南)	小林 優斗(城南)	土橋 宗英(城南)
		男子(66kg級)	長嶋 幸晴(北西)		
		男子(81kg級)	岩間 駿(城南)		
		男子(81超kg級)	深澤 葵葉(附属)		
		女子(個人)	深田 ゆめ(南)	窪田 美蘭(東)	小澤 あい(附属)
4	剣道	男子(団体)	西中	城南中	
		女子(団体)	城南中	北西中	
		男子(個人)	大澤 颯真(西)	輿石 都和(北)	大森 悠雅(北西)
		女子(個人)	上原 遙香(城南)	向山 愛結(城南)	葛西 萌々花(西)
5	体操競技	女子(団体)	城南中		
		男子(個人)	村松 真尋(西)		
		女子(個人)	山田 結衣(城南)	松原 詩(城南)	齋藤 あいり(城南)
6	バレー ボール	男子	城南・東・西合同	駿台中	
		女子	南・笛南合同	城南中	北・富竹合同
7	バスケット ボール	男子	東中	上条中	西中
		女子	南西中	東中	城南中
8	ハンド ボール	男子	城南中	駿台中	
		女子	駿台中	東中	

第60回 甲府市新人体育大会

種目別大会成績一覧表②

開催日時 令和5年10月13日14日

No.	種目	性別	1位	2位	3位
9	サッカー	男子	北東中	城南中	南西・笛南合同
10	野球	Aパート	北東・北西合同	城南中	
		Bパート	東中	北・附属合同	
11	ソフトボール	女子	南中	城南中	
12	ソフトテニス	男子	北東中	笛南中	附属中 南西中
		女子	城南中	東中	西中 上条中
13	バドミントン	男子	城南中	東中	北東中 笛南中
		女子	笛南中	東中	西中 英和中
14	卓球	男子	上条中	南中	附属中 東中
		女子	附属中	上条中	城南中 駿台中
15	新体操	個人	添田 梨花 (南)	長谷川 優奈 (北東)	関本 結心 (城南)
18	テニス (シングルス)	男子	伏見 一輝 (南)	加賀美 潤 (東)	穴水 海州 (富竹) 和久田 直人 (駿台)
		女子	佐藤 杏南 (南)	小池 幸奈 (上条)	村松 妃菜 (城南) 平賀 沙弥 (北西)
	テニス (ダブルス)	男子	内藤 大惺	加藤 陸斗	河西・名取 (附属)
			佐野 瑛士 (上条)	深沢 怜司 (東)	佐々木・米山 (城南)
		女子	秋山 夏乃	高野 美緒	篠原・仲澤 (城南)
			大須賀 咲空 (駿台)	笠井 園華 (南)	田崎・辻 (城南)
19	空手	男子	新島 大雅 (東)	数野 甲斐 (附属)	小林 奏介 (東)
		女子	磯部 希美 (駿台)	雨宮 一華 (城南)	村松 和 (附属)

令和5年度 甲府市中学校新人体育大会 陸上競技大会 決勝記録一覧表

令和5年10月13日(金)

ふじでんスタジアム(緑が丘スポーツ公園陸上競技場)

最終確認者

西川 学

◎は大会新記録 ○は大会タイ記録

種目	1位		2位		3位		4位		5位		6位		7位		8位											
	氏名	中学	記録	氏名	中学	記録	氏名	中学	記録	氏名	中学	記録	氏名	中学	記録	氏名	中学	記録								
共通男子	100m +0.9	流石 桜雅	上条	11.76	中込 航佑	上条	12.39	レナハツ 翔生	駿台	12.40	乙黒 陽斗	西	12.47	深澤 岳広	城南	12.60	石川 遥大	南	12.63	矢崎 悠一朗	西	12.67	金子 雅	南西	12.83	
	200m -1.3	流石 桜雅	上条	24.30	深澤 岳広	城南	25.78	坂野 遥斗	上条	25.82	葉袋 陣	城南	26.35	細川 航大	附属	26.60	高木 叶翔	南	27.12	山中 温太	南西	27.37			0.00	
	400m	坂野 遥斗	上条	59.00	古星 蓮太郎	東	1:00.21	佐野 優斗	上条	1:01.39	内島 綺月	北	1:04.01	比山 友翔	南	1:04.14	諸角 光軌	西	1:07.62	菅原 優	南西	1:08.10	清水 翔琉	南西	1:22.54	
	800m	辻 稀礼	上条	2:24.61	古星 蓮太郎	東	2:25.84	河野 佑太	附属	2:26.21	金子 雅	南西	2:29.27	向山 曜右	南	2:30.72	成島 颯	上条	2:38.76	鹿島 悠次	附属	2:42.13	風間 晟	南	3:03.43	
	3000m	辻 稀礼	上条	11:22.10	功刀 琉嘉	東	11:37.99	小松 優之介	西	11:52.23	清水 翔琉	南西	13:17.71	河西 夏宙	上条	13:36.75		0	0	0	0	0	0	0	0	0
	110mH -0.6	遠藤 慶伍	上条	17.40	坂島 蒼	上条	20.04	矢崎 悠一朗	西	20.08	大木 空太郎	駿台	21.75		0	0	0	0	0	0	0	0	0	0	0	0
	4x100R	中込 航佑・坂野 流石	上条	46.96	比山 石川・上林 高木	南	51.13	乙黒 陽斗・中込 航佑	西	51.24		0	0.00		0	0.00		0	0.00		0	0.00		0	0.00	
	走高跳	遠藤 慶伍	上条	1.69	中込 航佑	上条	1.60	向山 曜右	南	1.50	藤原 永斗	西	1.40		0	0.00		0	0.00		0	0.00		0	0.00	
走幅跳	葉袋 陣	城南	5.15(+0.6)	高木 叶翔	南	5.14(+0.9)	石村 隼貴	上条	5.04(-0.9)	田中 快人	西	4.94(+1.7)	遠藤 充	西	4.88(+2.4)	石川 遥大	南	4.87(-0.3)	長田 侑真	東	4.74(+1.2)	加藤 柊逢	上条	4.58(0.0)		
砲丸投	坂島 蒼	上条	9.05	澤登 緑	南	8.19	望月 洸希	上条	8.15	山中 佑起	東	7.63	原田 瑛史	東	6.77	諸角 光軌	西	6.76	笠井 優希	西	6.38			0	0.00	

1年男子	100m +1.5	浦井 俊輔	北西	12.47	中島 蒼太	東	12.49	内藤 大夢	城南	12.86	志村 悠利	駿台	13.05	柳川 太志	附属	13.24	丹澤 梨斗	北	13.35	早川 莉望	北東	13.38	久保 善己	西	13.42		
	200m 0	中島 蒼太	東	26.18	井上 陽翔	上条	27.22	柳川 太志	附属	28.00	久保 善己	西	28.05	望月 亮佑	城南	28.10	上杉 詩温	上条	28.87	高野 翔也	北	29.68	岡田 昂大	城南	29.75		
	400m	内藤 大夢	城南	1:02.28	上杉 詩温	上条	1:04.24	向山 颯斗	城南	1:06.33	佐野 虎徹	附属	1:09.46	塚田 大斗	上条	1:10.44	0	0	0	0	0	0	0	0	0		
	800m	上林 敬人	南	2:26.61	青木 森羅	北	2:30.07	川手 亮	学院	2:38.97	三島 輝平	上条	2:41.27	佐野 虎徹	附属	2:42.16	杉谷 葵生	城南	2:49.15	小林 悠真	附属	2:54.32	佐藤 煌史郎	上条	3:04.98		
	3000m	杉谷 葵生	城南	11:36.48	三島 輝平	上条	11:41.60	秋山 唯輝	南	11:45.97	梅原 大智	北	12:02.99	秋山 權里	東	12:42.26	教野 甲斐	附属	12:54.93	佐藤 煌史郎	上条	13:02.74			0	0.00	
	100mH -1.8	平賀 颯真	北	18.81	池田 旭希	附属	21.75	金津 大翔	西	23.87	山下 豊湧	西	24.99	0	0.00		0	0.00		0	0.00		0	0.00		0.00	
	4x100R	高野 丹澤・平賀 青木	北	52.84	岡田 内藤・望月 颯野	城南	52.97	千代田 俊原・小塚 七輝	南	55.06	教野 柳川・佐野 秋山	附属	55.11	長田 久保・金津 宮坂	西	56.51											0.00
	走高跳	0	0	0.00	0	0.00	0	0	0.00	0	0	0.00	0	0	0.00												
	走幅跳	浦井 俊輔	北西	4.96(+0.0)	井上 陽翔	上条	4.94(+0.1)	上林 敬人	南	4.86(+0.1)	平賀 颯真	北	4.78(-0.3)	岡田 昂大	城南	4.68(+0.6)	近藤 陸斗	東	4.58(+1.9)	七澤 優月	南	4.44(+0.7)	水谷 優介	東	4.43(+1.9)		
	砲丸投	塚田 大斗	上条	6.75	渡邊 峻太	上条	6.07	望月 亮佑	城南	5.97	小澤 佳弘	南	5.69	中澤 一朝	南	5.24	遠藤 樹	北	5.17	水上 陸翔	北	4.49			0	0.00	

※200mは2組タイム決勝を行いました。

共通男子総合	1位		2位		3位		4位		5位		6位		7位		8位	
	氏名	記録	氏名	記録	氏名	記録	氏名	記録	氏名	記録	氏名	記録	氏名	記録	氏名	記録
共通男子総合	上条中	125	西中	47	南中	45	東中	32	城南中	24	南西中	16	附属中	12	駿台中	11
1年男子総合	上条中	58	城南中	53	北中	43	南中	37	附属中	36	東中	23	西中	21	北西中	16

※総合得点が同点の場合は、上位入賞者数により順位を決定する。

令和5年度 甲府市中学校新人体育大会 陸上競技大会 決勝記録一覧表

最終確認者 西川 学

女子の部

◎は大会新記録 ○は大会タイ記録 令和5年10月13日(金) ふじでんスタジアム(緑が丘スポーツ公園陸上競技場)

種目	1位		2位		3位		4位		5位		6位		7位		8位	
	氏名	記録	氏名	記録	氏名	記録	氏名	記録	氏名	記録	氏名	記録	氏名	記録	氏名	記録
100m	野澤 和心	13.19	中野 佐色愛	14.15	結城 一華	14.39	京嶋 美空	14.49	橋山 瑠南	14.57	櫻池 ひびき	14.67	叶 遥陽	14.91	植松 心愛	14.95
200m	小野 琴未	27.63	野澤 和心	27.83	入倉 優	30.10	結城 一華	30.47	櫻池 ひびき	30.54	中野 佐色愛	30.79	大嶋 あやめ	30.97	渋谷 玲愛奈	31.51
400m	古屋 華	1:08.91	平田 リーサ	1:14.02	森本 藍衣	1:15.47	中込 心音	1:15.79	和田 心優	1:16.07	西中山 萌衣	1:16.51	0	0	0	0
800m	橋山 瑠南	2:32.98	古屋 華	2:50.31	萩原 和果	3:01.93	鈴木 花蓮	3:17.64	0	0	0	0	0	0	0	0
3000m	0	0	0	0	0	0	0	0	0	0	0	0	0	0	0	0
100mH	高橋 由宇	18.66	渋谷 玲愛奈	18.95	針生 莉瑚	19.31	小野寺 りら	19.55	由村 真涼	20.12	西中山 萌衣	20.29	和田 心優	20.53	小林 詠麗音	23.68
4x100R	古屋・野澤・小野寺・櫻池	55.95	森本・平田・渋谷・針生	56.56	三藤・小野・萩原・津田	56.71	57.49	大嶋・山本・針・中野	58.32	入倉・萩原・陸間・由村	59.08	0	0	0	0	0
走高跳	藤井 炬花	1.40	平田 リーサ	1.35	阿部 奈々	1.35	入倉 優	1.30	渡邊 愛瑠	1.25	鈴木 花蓮	1.25	0	0	0	0
走幅跳	小野 琴未	4.72(+1.6)	小田切 心晴	4.44(-0.6)	阿部 奈々	4.33(+1.9)	森本 藍衣	4.14(+0.7)	高橋 由宇	4.12(+1.3)	小野寺 りら	4.11(+0.6)	0	0	0	0
砲丸投	京嶋 美空	7.89	大嶋 あやめ	7.41	針生 莉瑚	7.25	陸間 エマ	6.63	小澤 未来	6.14	早川 美優	5.08	荻野 芽唯	4.95	0	0

※200mの1・2位は着差あり。※走高跳の2・3位・5・6位はその高さの成功した回目で決めている。

100m	井出 早栄	13.43	武田 紗葉	13.82	上條 紗奈	14.39	津金 真和佳	東	14.52	雨宮 凜	上条	14.60	京嶋 世那	東	14.86	猪股 明瑠	北	15.14	宮坂 碧	西	15.15		
200m	井出 早栄	28.17	藤田 ひまり	上条	31.56	宮坂 碧	西	31.58	上條 紗奈	上条	31.84	平塚 ヌヅル	東	33.38	小池 愛美	城南	34.28	飯沼 ゆいる	城南	38.94	0.00		
400m	0	0	0	0	0	0	0	0	0	0	0	0	0	0	0	0	0	0	0	0	0		
800m	近藤 菜音	2:39.70	降矢 結	駿台	2:54.24	林 美羽	北東	3:04.05	0	0	0	0	0	0	0	0	0	0	0	0	0		
100mH	土屋 結菜	18.46	雨宮 華	附属	19.97	細田 結衣花	附属	20.20	奥村 美波	城南	20.84	フェリ ヲウラ	北東	22.33	吉永 莉音	北西	22.48	山本 海羅	北東	23.07	坂本 楓	北西	23.77
4x100R	橋山・井出・中嶋・武田	56.19	土屋・雨宮・藤田・上條	56.69	雨宮・足達・三ツ井・細田	58.91	松本・武山・柳野・浦股	北	1:01.79	小池・大勝・五十嵐・奥村	城南	1:02.98	望月・松本・久保倉・千須和	東	1:03.60	0	0	0	0	0	0	0	
走高跳	雨宮 華	1.25	五十嵐 剛彦	城南	1.15	0	0	0	0	0	0	0	0	0	0	0	0	0	0	0	0		
走幅跳	雨宮 凜	4.67(0.0)	細田 結衣花	附属	4.15(-0.7)	武田 紗葉	駿台	4.13(+0.3)	三森 朱梨	東	3.93(+0.1)	藤田 ひまり	上条	3.89(-0.2)	足達 瑠子	附属	3.85(-0.4)	フェリ ヲウラ	北東	3.54(-0.3)	五十嵐 剛彦	城南	3.37(-0.3)
砲丸投	西野 未田	7.03	樫山 美夢	駿台	6.98	土屋 結菜	上条	6.66	奥村 美波	城南	5.95	飯沼 ゆいる	城南	4.40	0	0	0	0	0	0	0	0	0

	1位	2位	3位	4位	5位	6位	7位	8位
共通女子総合	附属中	上条中	西中	城南中	南中	東中	北東中	南西中
1年女子総合	上条中	駿台中	附属中	城南中	東中	北中	北東中	学院中
	53	52	50	37	33	31	25	14
	55	51	37	31	20	15	14	8

※総合得点が同点の場合は、上位入賞者数により順位を決定する。

第60回甲府市中学校新人体育大会

男子

2023年10月13日

緑が丘スポーツ会館水泳場

プールコンディション: 10月13日09:15 天候: 晴れ 室温: 26℃ 水温: 28.1℃

自由形 50m	1 平嶋 蒼大 山梨大学附属 [中2] 25.74	2 中沢 友輔 城南 [中2] 27.38	3 小石 瑛士 富竹 [中1] 28.57	4 岸本 開児 駿台甲府 [中1] 28.90	5 遠藤 元誉 甲府東 [中2] 29.26	6 古川 暖 駿台甲府 [中1] 30.16	7 森川 湊介 山梨大学附属 [中2] 31.32	8 古谷 岳 甲府北 [中2] 37.45
自由形 100m	1 島村 京吾 駿台甲府 [中1] 58.89	2 横道 聖吾 山梨学院 [中2] 59.11	3 森川 湊介 山梨大学附属 [中2] 1:13.60					
自由形 200m	1 平嶋 蒼大 山梨大学附属 [中2] 2:01.85	2 中沢 友輔 城南 [中2] 2:04.83						
背泳ぎ 50m	1 岩波 穂音 駿台甲府 [中1] 31.24	2 今井 蔵都 甲府西 [中1] 31.32	3 岸本 開児 駿台甲府 [中1] 33.52	4 内藤 楓 上条 [中2] 34.19	5 古川 暖 駿台甲府 [中1] 35.13			
背泳ぎ 100m	1 今井 蔵都 甲府西 [中1] 1:07.97	2 岩波 穂音 駿台甲府 [中1] 1:08.34						
平泳ぎ 50m	1 芹澤 岳如 甲府北東 [中1] 33.54	2 小林 桜大 山梨大学附属 [中2] 37.54	3 古谷 岳 甲府北 [中2] 44.21	4 石田 怜聖 甲府南 [中1] 53.00				
平泳ぎ 100m	1 今泉 響葵 山梨大学附属 [中2] 1:12.47	2 小林 桜大 山梨大学附属 [中2] 1:26.39						
バタフライ 50m	1 今泉 響葵 山梨大学附属 [中2] 28.63	2 島村 京吾 駿台甲府 [中2] 28.69	3 横道 聖吾 山梨学院 [中2] 30.32	4 遠藤 元誉 甲府東 [中2] 30.36	5 小石 瑛士 富竹 [中1] 31.18	6 内藤 楓 上条 [中2] 34.25		
バタフライ 100m								
個人メドレー 200m	1 芹澤 岳如 甲府北東 [中1] 2:25.79							
リレー 200m	1 駿台甲府 島村 京吾 岩波 穂音 古川 暖 岸本 開児 1:53.24	2 山梨大学附属 平嶋 蒼大 小林 桜大 森川 湊介 今泉 響葵 1:53.29						
(第一泳者)	26.83	大会新 25.42						
メドレーリレー 200m	1 山梨大学附属 今泉 響葵 小林 桜大 平嶋 蒼大 森川 湊介 2:06.39	2 駿台甲府 岩波 穂音 古川 暖 島村 京吾 岸本 開児 2:07.94						
(第一泳者)	30.44	32.12						
総合成績	第1位 山梨大学附属 54点	第2位 駿台甲府 46点	第3位 甲府北東 14点	第4位 甲府西 12点	第5位 城南 10点	第6位 山梨学院 9点	第7位 富竹 6点	第8位 甲府東 5点

第60回甲府市中学校新人体育大会

女子

2023年10月13日

緑が丘スポーツ会館水泳場

プールコンディション: 10月13日09:15 天候:晴れ 室温:26℃ 水温:28.1℃

自由形 50m	1	中澤 碧咲	2	林 美翔	3	大石 桃奈	4	岡本 珠亜	5	田中 和華	6	望月 花梨	7	平林 美海	8	千野 結花
		甲府南	中2	甲府北東	中1	山梨学院	中1	山梨学院	中1	山梨大学附属	中2	城南	中1	山梨大学附属	中2	山梨大学附属
		30.88		30.99		31.76		32.87		38.35		40.53		44.75		44.93
自由形 100m	1	古賀ひなた	2	猩々 佳耶	3	千野 結花										
		駿台甲府	中1	山梨大学附属	中1	山梨大学附属	中1									
		1:09.15		1:27.36		1:47.93										
自由形 200m	1	林 美翔	2	古賀ひなた	3	中澤 碧咲										
		甲府北東	中1	駿台甲府	中1	甲府南	中2									
		2:24.78		2:25.10		2:25.32										
背泳ぎ 50m	1	深沢 明花	2	久本 実璃	3	宮下 結衣	4	大石 桃奈	5	神田 美空	6	川崎 心葉	7	岡本 珠亜		
		富竹	中1	甲府北東	中1	甲府南	中2	山梨学院	中1	甲府西	中1	駿台甲府	中1	山梨学院	中1	
		32.13		33.67		33.95		35.72		37.36		38.55		39.87		
背泳ぎ 100m	1	深沢 明花	2	宮下 結衣												
		富竹	中1	甲府南	中2											
		1:10.73		1:14.64												
平泳ぎ 50m	1	桑原 理帆	2	中込 桃歌	3	小野 美杏	4	田中 和華	5	望月 花梨	6	平林 美海				
		甲府北	中2	甲府南	中1	山梨学院	中1	山梨大学附属	中2	城南	中1	山梨大学附属	中2			
		35.23		38.93		40.06		52.04		55.20		1:11.45				
平泳ぎ 100m	1	桑原 理帆	2	中込 桃歌	3	小野 美杏										
		甲府北	中2	甲府南	中1	山梨学院	中1									
		1:15.12		1:25.73		1:31.20										
バタフライ 50m	1	仲野 楓乃	2	川口 結心	3	猩々 佳耶										
		甲府北西	中2	甲府南	中1	山梨大学附属	中1									
		31.18		31.55		41.62										
バタフライ 100m	1	仲野 楓乃	2	川口 結心												
		甲府北西	中2	甲府南	中1											
		1:08.84		1:09.08												
個人メドレー 200m	1	久本 実璃	2	神田 美空	3	川崎 心葉										
		甲府北東	中1	甲府西	中1	駿台甲府	中1									
		2:41.44		3:02.05		3:06.81										
リレー 200m	1	甲府南	2	山梨大学附属												
		宮下 結衣 中込 桃歌 川口 結心 中澤 碧咲		田中 和華 千野 結花 平林 美海 猩々 佳耶												
		2:05.29		2:48.08												
(第一泳者)		30.02		37.57												
メドレーリレー 200m	1	甲府南	2	山梨大学附属												
		宮下 結衣 中込 桃歌 川口 結心 中澤 碧咲		平林 美海 田中 和華 猩々 佳耶 千野 結花												
		2:18.32		3:21.66												
(第一泳者)		33.85		57.79												
総合成績		第1位	第2位	第3位	第4位	第5位	第6位	第6位	第6位	第6位						
		甲府南	山梨大学附属	甲府北東	山梨学院	駿台甲府	甲府北	甲府北西	富竹							
		54点	29点	24点	18点	17点	14点	14点	14点							
							※要確認	※要確認	※要確認							

第 60 回 甲府支部 中学校新人大会 柔道の部

実施日 令和 5 年 10 月 13 日

場 所 小 瀬 武 道 館

結果

男子団体 優勝 (1 位) 城南中

(2 位) 附属中

55kg 級 1 位 保坂 優生 (城南中・2 年)

2 位 小林 優斗 (城南中・2 年)

3 位 土橋 宗英 (城南中・2 年)

66kg 級 1 位 長嶋 幸晴 (北西中・1 年)

81kg 級 1 位 岩間 駿 (城南中・2 年)

81kg 超級 1 位 深澤 葵葉 (附属中・1 年)

女子無差別 1 位 深田 ゆめ (南 中・2 年)

2 位 窪田 美蘭 (東 中・2 年)

3 位 小澤 あい (附属中・1 年)

以上

第60回甲府市新人体育大会 剣道の部 日時:令和5年10月14日(土)
会場:山梨大学教育学部附属中学校

男子個人戦

順位	氏名	学年	段級	学校名
1	大澤 颯真	1	1	西中
2	奥石 都和	2	初	北中
3	大森 悠雅	2	初	北西中
4	鈴木 詩音	2	初	北中
5				
6				
7				
8				

女子個人戦

順位	氏名	学年	段級	学校名
1	上原 遙香	1	初	城南中
2	向山 愛結	2	初	城南中
3	葛西 萌々香	2	二	西中
4	平井 梨瑚	2	二	北西中
5				
6				
7				
8				

男子団体

順位	学校名
1	西中学校
2	城南中学校
3	
4	

女子団体

順位	学校名
1	城南中学校
2	北西中学校
3	
4	

第 60 回 甲府市中学校 新人 体育大会 成績一覧表
 体操競技の部 男子 令和 5 年 10 月 13 日
 山梨ジュニア体操クラブ

団体総合(賞状1~3位)

	1位	2位	3位	4位
学校名	中学校	中学校	中学校	中学校
得点	点	点	点	点

個人総合(賞状1~3位)

	1位	2位	3位	4位
学校名	西 中学校	中学校	中学校	中学校
氏名	村松真尋 , 2年	,	, 年	, 年
得点	33 点	点	点	点

種目別(賞状1~3位)

ゆか	1位	2位	3位	4位
学校名	西 中学校	中学校	中学校	中学校
氏名	村松真尋 , 2年	,	, 年	, 年
得点	11.6 点	点	点	点

跳馬	1位	2位	3位	4位
学校名	西 中学校	中学校	中学校	中学校
氏名	村松真尋 , 2年	, 年	, 年	, 年
得点	11.6 点	点	点	点

鉄棒	1位	2位	3位	4位
学校名	西 中学校	中学校	中学校	中学校
氏名	村松真尋 , 2年	, 年	, 年	, 年
得点	9.8 点	点	点	点

総合体育大会のみ実施

1年生大会(賞状1~6位)

	1位	2位	3位	4位
学校名	中学校	中学校	中学校	中学校
氏名	, 2年	, 2年	, 年	, 年
得点	点	点	点	点

第 60 回 甲府市中学校 新人 体育大会 成績一覧表
 体操競技の部 女子 平成 5 年 10 月 13 日
 山梨ジュニア体操クラブ

団体総合(賞状1~3位)

	1位	2位	3位	4位
学校名	城南 中学校	中学校	中学校	中学校
得点	108.7 点	点	点	点

個人総合(賞状1~3位)

	1位	2位	3位	4位
学校名	城南 中学校	城南 中学校	城南 中学校	城南 中学校
氏名	山田結衣 , 1年	松原詩 , 2年	齋藤あいり , 2年	後藤ありす , 1年
得点	38.2 点	35.7 点	34.8 点	18.4 点

種目別(賞状1~3位)

跳馬	1位	2位	3位	4位
学校名	城南 中学校	城南 中学校	城南 中学校	城南 中学校
氏名	山田結衣 , 1年	齋藤あいり , 2年	松原詩 , 2年	後藤ありす , 1年
得点	12.3 点	12.1 点	11.9 点	0 点

平均台	1位	2位	3位	4位
学校名	城南 中学校	城南 中学校	城南 中学校	城南 中学校
氏名	山田結衣 , 1年	松原詩 , 2年	齋藤あいり , 2年	後藤ありす , 1年
得点	12.9 点	12.1 点	11.2 点	9.5 点

ゆか	1位	2位	3位	4位
学校名	城南 中学校	城南 中学校	城南 中学校	城南 中学校
氏名	山田結衣 , 1年	松原詩 , 2年	齋藤あいり , 2年	後藤ありす , 年
得点	13 点	11.7 点	11.5 点	8.9 点

総合体育大会のみ実施

1年生大会(賞状1~6位)

	1位	2位	3位	4位
学校名	中学校	中学校	中学校	中学校
氏名	, 年	, 年	, 年	, 年
得点	点	点	点	点

第60回 甲府市中学校新人体育大会バレーボール競技の部

女子試合結果

男子 決勝 試合結果

決勝トーナメント【Aコート】				決勝トーナメント【Bコート】							
勝利チーム	負けチーム	勝利チーム	負けチーム	勝利チーム	負けチーム	勝利チーム	負けチーム				
1 回戦	東 2	25 25	20 19	0	西	1 回戦	附属 2	25 25	23 23	0	北東
1 回戦						1 回戦					
2 回戦	城南 2	25 25	7 8	0	駿台甲府	2 回戦	南・笛南 2	25 25	8 10	0	北西
2 回戦						2 回戦					
5 決争権	東 2	25 25	3 8	0	南西	2 回戦	北・富竹 2	25 25	17 14	0	梨大付属
5 決争権						5 決争権					
準決勝	城南 2	27 25	15 17	0	南西	準決勝	梨大付属 2	25 25	23 14	0	北西
準決勝						準決勝					
決勝	南・笛南 2	25 25	23 17	0	城南	5 決	南・笛南 2	25 25	15 6	0	北・富竹
決勝						5 決					
							梨大付属 2	22 25	25 19	1	駿台甲府
								25 25	21 25	1	
								21 25	19 18	1	

Aコート					
勝利チーム	負けチーム	勝利チーム	負けチーム		
城南・東・西	2	25 25	4 9	0	駿台甲府

女子トーナメント結果

1位	南・笛南	2位	城南	3位	北・富竹	4位	東
5位	梨大附属	6位	駿台甲府	7位	南西	7位	北西

第60回甲府市中学校新人体育大会兼第46回山梨県中学校新人体育大会予選
バスケットボールの部 結果

<男子県代表>

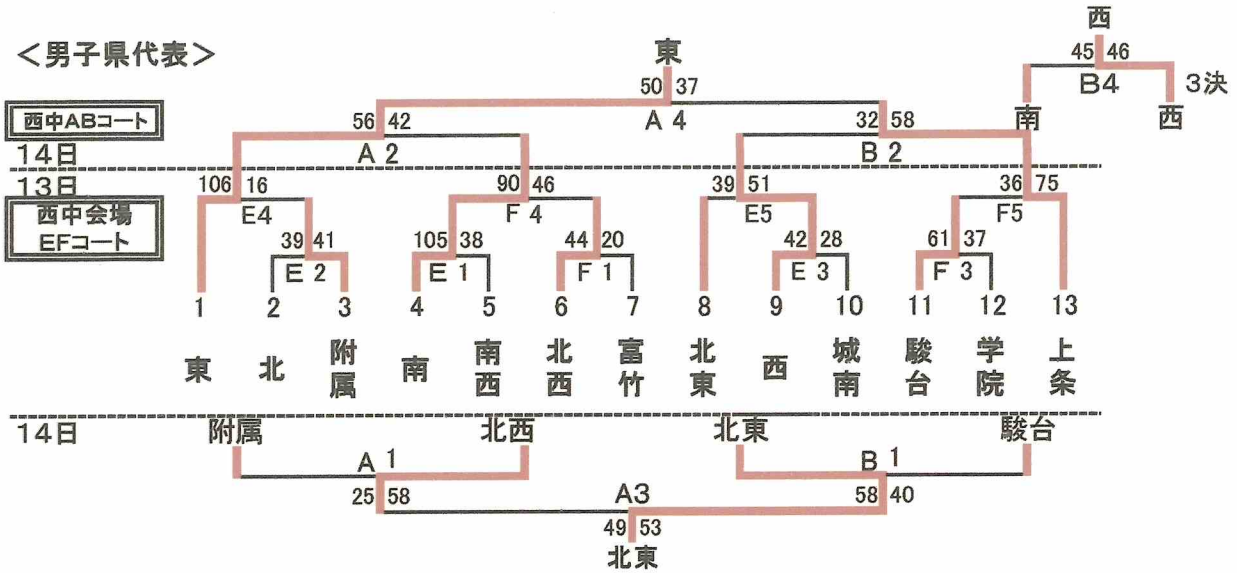

<女子県代表>

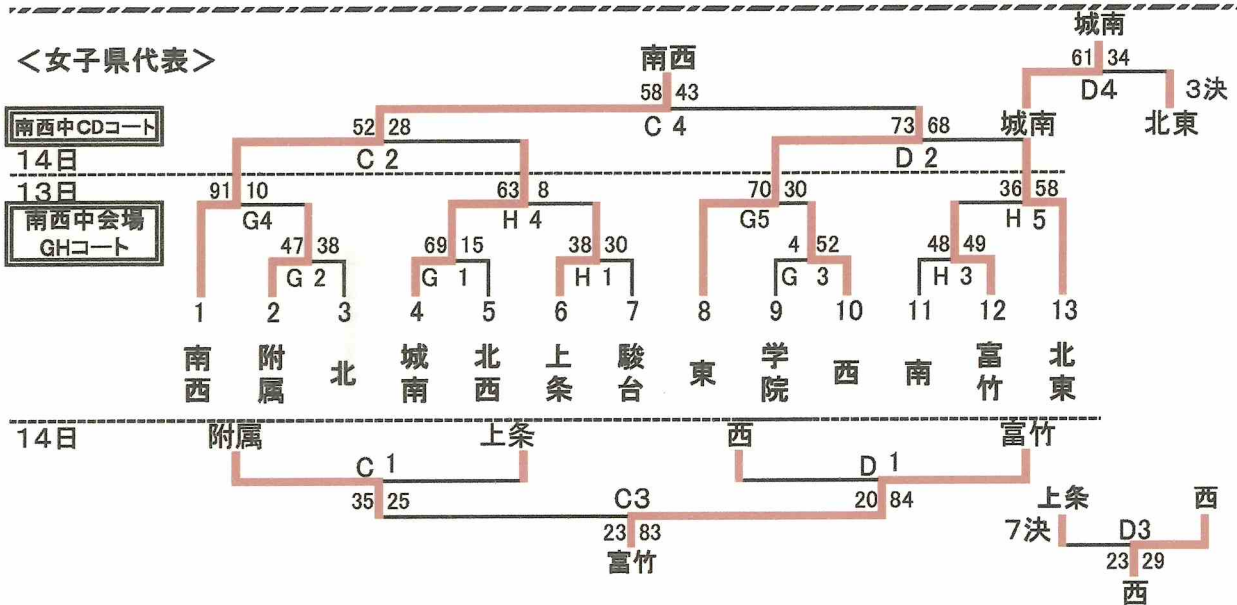

【結果】		
	【男子】	【女子】
1位	東	南西
2位	上条	東
3位	西	城南
4位	南	北東
5位	北東	富竹
6位	北西	附属
7位		西

第60回甲府市中学校新人体育大会ハンドボールの部 結果

ハンドボール専門部 岡田 昭子

男子の部

優勝 城南 中学校

準優勝 駿台甲府 中学校

試合結果

城南	$\left(\begin{array}{ccc} 19 & \text{—} & 9 \\ 18 & \text{—} & 6 \\ & \text{—} & \\ & \text{—} & \end{array} \right)$	駿台甲府
3 7		1 5

女子の部

優勝 駿台甲府 中学校

準優勝 東 中学校

試合結果

駿台甲府	$\left(\begin{array}{ccc} 10 & \text{—} & 6 \\ 2 & \text{—} & 5 \\ & \text{—} & \\ & \text{—} & \end{array} \right)$	東
1 2		1 1

第60回甲府市中学校新人体育大会サッカーの部 結果

【10/13 (金) 1日目】 ※試合時間：50分 (25-5-25)
 会場：東下条スポーツ広場 (a, cグループ)
 会場責任校「A 附属」

aグループ	A 附属	B 南	C 北・北西
A 附属	・・・	①0-1	⑤1-0
B 南	①1-0	・・・	③2-1
C 北・北西	⑤0-1	③1-2	・・・

cグループ	G 東	H 城南
G 東	・・・	②0-1
H 城南	②1-0	・・・

会場：小瀬球技場 (b, dグループ)
 会場責任校「D 笛南・南西」

bグループ	D 笛南・南西	E 西	F 上条・富竹
D 笛南・南西	・・・	①4-0	⑤2-0
E 西	①0-4	・・・	③3-1
F 上条・富竹	⑤0-2	③1-3	・・・

dグループ	I 北東	J 学院・駿台
I 北東	・・・	②2-0
J 学院・駿台	②0-2	・・・

【10/14 (土) 2日目】 ※試合時間：60分 (30-10-30)

ふじてんスタジアム会場：1位トーナメント
 会場責任校「北東」

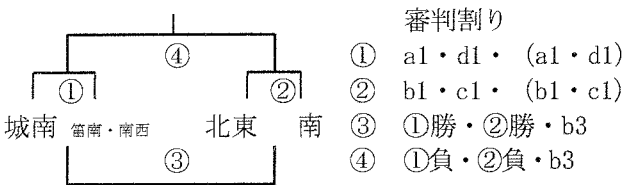

甲府北中会場：2位トーナメント
 会場責任校「東」

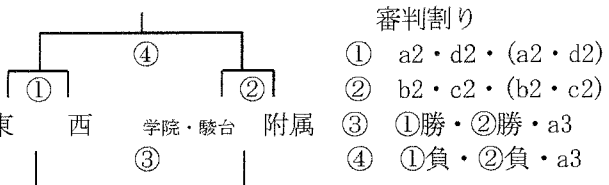

【ふじてんスタジアム会場】

- ①城南-笛南・南西 (2-1)
- ②北東-南 (6-0)
- ③笛南・南西-南 (4-0)
- ④城南-北東 (1-2)

【甲府北中会場】

- ①東-西 (12-0)
- ②学院・駿台-附属 (0-0 PK4-5)
- ③西-学院・駿台 (1-3)
- ④東-附属 (6-0)

【ふじてんスタジアム会場：1位トーナメント】

1位：北東中 2位：城南中 3位：笛南・南西中 3位：南中

【甲府北中会場：2位トーナメント】

1位：東中 2位：附属中 3位：学院・駿台中 4位：西中

野球の部 結果報告

会場長 山岸 正人
 斎木 雅仁
 専門部長 深澤 勇太

日にち 10月13日(金) 14日(土)
 会場 13日(金) 飯田球場・青葉球場
 14日(土) 甲府商業高等学校
 結果

甲府A代表：北東・北西中
甲府B代表：東中
甲府C代表：北・附属中

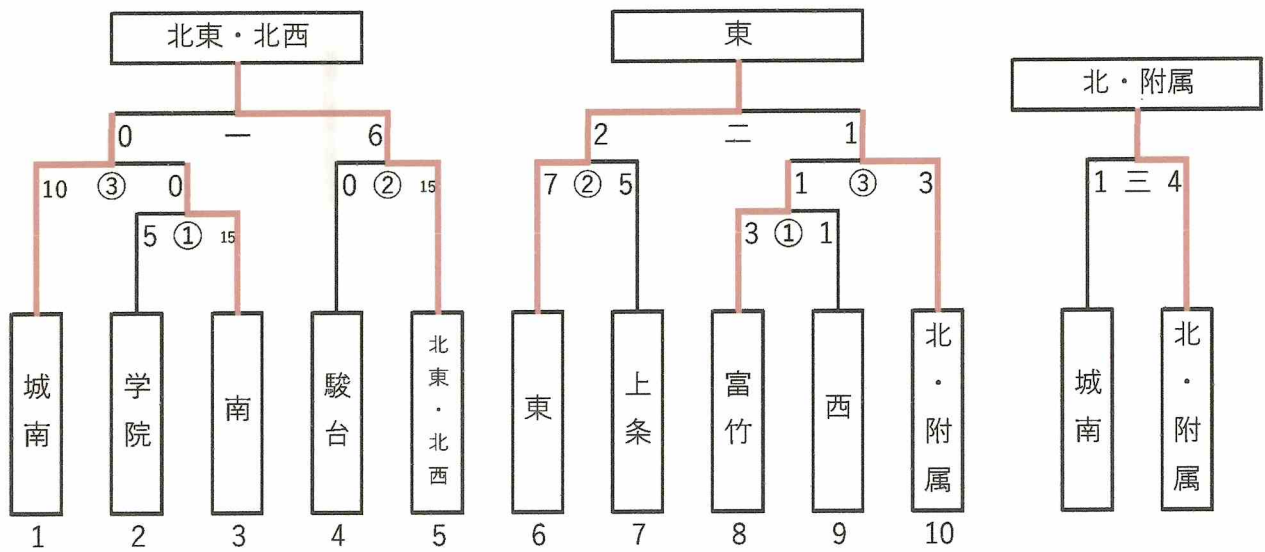

第 60 回 甲府市新人体育大会 ソフトボールの部 試合結果

■ 第 1 試合

	1	2	3	4	5	6	7	計	
南中	10	8	28					46	投手—捕手 本田—千野
城南中	0	0	3					3	水上一保坂

1 位 (南中) 2 位 (城南中)

ソフトテニス競技の部

会場長 深澤 勉(富竹中)

保坂 久信(城南中)

専門部長 長田 仁志(西 中)

1, 期 日：令和5年10月 7日(土)【個人戦】
令和5年10月13日(金)【団体戦】

2, 会 場：男子：【個人戦】甲府市営緑が丘スポーツ公園テニスコート(6面)
【団体戦】甲府市立城南中学校テニスコート(4面)
女子：【個人戦】甲府市営東下条テニスコート(8面)
【団体戦】甲府市営緑が丘スポーツ公園テニスコート(6面)

3, 大会結果
【個人戦】

	男子	女子
第1位	武川 蒼・山本勇人(北東中)	新井帆夏・田中里奈(西 中)
第2位	相川嵩斗・大森太陽(北 中)	小宮山絢音・内藤古都(東 中)
第3位	松野伊吹・田中聖也(笛南中)	中澤芹理香・望月杏里(北東中)
	村上太一・山田敦也(北東中)	岩澤杏樹・渡辺琉璃(笛南中)

【団体戦】(※男子は上位5校, 女子は上位4校が, 県大会に出場する。)

	男子団体	女子団体
第1位	北東中学校	城南中学校
第2位	笛南中学校	東 中学校
第3位	附属中学校	西 中学校
	南西中学校	上条中学校
第5位	西 中学校	

R5 市新人戦 バドミントン 結果

10/13金 1日目 女子 (東・西・北・南西・北東・城南・笛南・英和・学院の9校)

女子Aブロック

	東	北	笛南	学院	南西	
東		2-1	1-2	3-0	3-0	2位
北	1-2		0-3	2-1	1-2	4位
笛南	2-1	3-0		2-1	3-0	1位
学院	0-3	1-2	1-2		1-2	5位
南西	0-3	2-1	0-3	2-1		3位

女子Bブロック

	西	城南	北東	英和	
西		2-1	1-2	2-1	2位
城南	1-2		2-1	0-3	4位
北東	2-1	1-2		0-3	3位
英和	1-2	3-0	3-0		1位

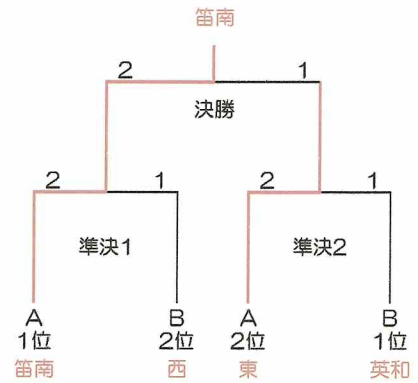

10/14土 2日目 男子

(東・西・北・北東・城南・笛南・学院の7校)

男子Aブロック

	城南	西	北	笛南	
城南		3-0	3-0	3-0	1位
西	0-3		2-1	0-3	3位
北	0-3	1-2		0-3	4位
笛南	0-3	3-0	3-0		2位

男子Bブロック

	東	学院	北東	
東		3-0	2-1	1位
学院	0-3		1-2	3位
北東	1-2	2-1		2位

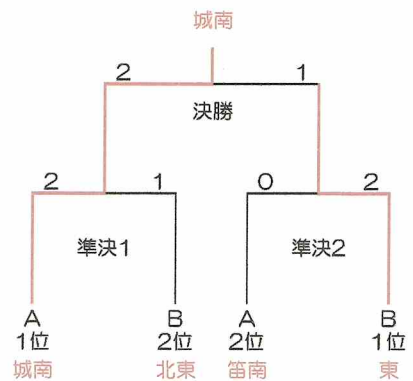

第60回甲府市新人体育大会 卓球の部結果

会場長 甲府南西中学校校長 井上 有史
 専門部長 山梨大学教育学部附属中学校 森澤 貴之

期日 令和5年10月13日(金)
 会場 緑ヶ丘体育館大体育館

順位	男子	女子
1位	上条中学校	附属中学校
2位	南中学校	上条中学校
3位	附属中学校	城南中学校
3位	東中学校	駿台中学校

<男子予選リーグ> (8校)

男子A

	東	附属	駿台	城南
東	-	0-3	3-1	3-2
附属	3-0	-	3-0	3-2
駿台	1-3	0-3	-	0-3
城南	2-3	2-3	3-0	-

男子B

	南	富竹	北西	上条
南	-	3-1	3-2	2-3
富竹	1-3	-	3-2	1-3
北西	2-3	2-3	-	1-3
上条	3-2	3-1	3-1	-

<女子予選リーグ> (6校)

女子A

	南	附属	駿台
南	-	1-3	1-3
附属	3-1	-	3-0
駿台	3-1	0-3	-

女子B

	城南	北西	上条
城南	-	3-0	2-3
北西	0-3	-	0-3
上条	3-2	3-0	-

<男子・女子 決勝トーナメント>

男子決勝トーナメント

(準決勝・決勝)

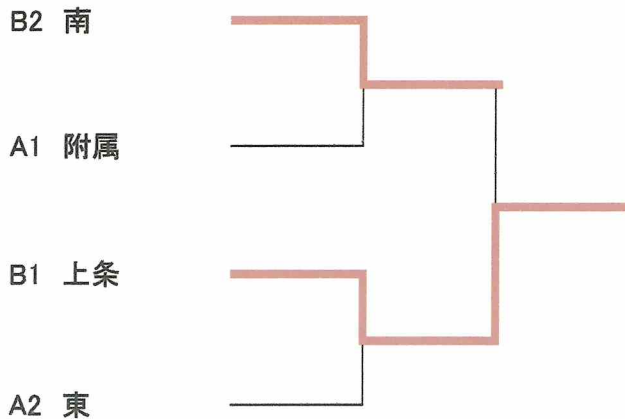

女子決勝トーナメント

(準決勝・決勝)

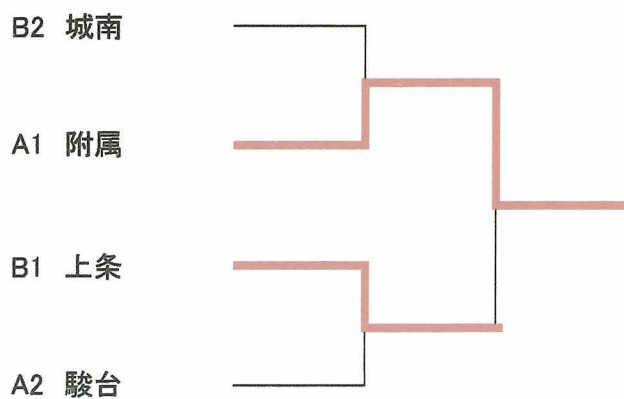

新体操の部

会場長 近藤 京子
専門部長 坂本 絵梨

期日：2023年10月13日（金）

会場：緑が丘スポーツ公園小体育館

【個人総合】

1位	添田 梨花	（南中2年）
2位	長谷川 優奈	（北東中2年）
3位	関本 結心	（城南中1年）

【種目①フープ】

1位	添田 梨花	（南中2年）
2位	関本 結心	（城南中1年）
3位	長谷川 優奈	（北東中2年）

【種目②リボン】

1位	添田 梨花	（南中2年）
2位	長谷川 優奈	（北東中2年）
3位	関本 結心	（城南中1年）

第60回甲府市中学校新人体育大会テニスの部（結果）

会場長
専門部長

向山 聡
竹内 亮介

1, 期日 令和5年10月13日（金曜日）

2, 会場 小瀬スポーツ公園テニスコート

3, 結果

【シングルス】

<入賞者>

男子			女子		
1位	伏見 一輝	(南 2)	1位	佐藤 杏南	(南 1)
2位	加賀美 潤	(東 2)	2位	小池 幸奈	(上条 2)
3位	穴水 海州	(富竹 2)	3位	村松 妃菜	(城南 2)
	和久田直人	(駿台 1)		平賀 沙弥	(北西 2)

【ダブルス】

<入賞者>

男子			女子		
1位	内藤 大惺	1 (上条)	1位	秋山 夏乃	1 (駿台)
	佐野 瑛士	1		大須賀咲空	1
2位	加藤 陸斗	2 (東)	2位	高野 美緒	2 (南)
	深沢 怜司	1		笠井 園華	2
3位	河西竣太郎	2 (附属)	3位	篠原 彩	2 (城南)
	名取 遼晟	2		仲澤 歩花	2
	佐々木柊人	2 (城南)		田崎 さやか	2 (富竹)
	米山 大翔	2		辻 百花	2

甲府市新人戦 空手の部 男子トーナメント表 結果

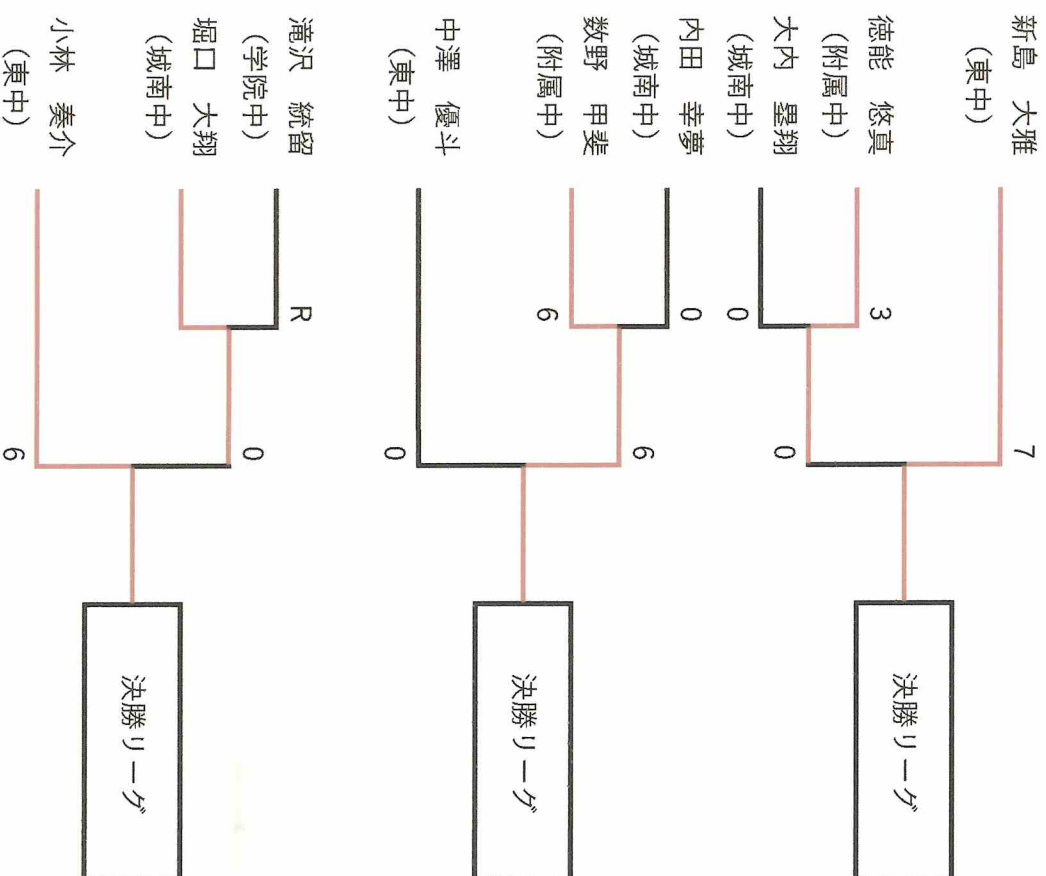

男子決勝リーグ

男子決勝リーグ	A	B	C	
A 小林 奏介 (東中)	/	× 0 - 2	× 2 - 7	3位
B 新島 大雅 (東中)	○ 2 - 0	/	○ 2 - 1	1位
C 数野 甲斐 (附属中)	○ 7 - 2	× 1 - 2	/	2位

※決勝リーグABCはくじ引きで決める。

※この中で1～3位まで決める。

※リーグの順番はA-B C-B C-A とする。

- ・表彰は男女ともに3位までとします。
- ・同リーグ内で、勝ち数が同じ選手がいた場合には、直接対決の結果をもって勝敗を決します。三つ巴の場合には、得失ポイント数で勝敗を決します。
- ・判定勝ちの場合は、「1-0」で勝利したものとします。
- ・男子トーナメント戦→女子リーグ戦→男子決勝戦リーグ戦の順番で大会を進行します。
- (左側の選手：赤帯、右側の選手：青帯)

甲府市新人戦 空手の部 女子リーグ戦 結果

	A	B	C	
A 磯部 希美 (駿台中)		× 2 - 3	○ 6 - 3	1位
B 雨宮 一華 (城南中)	○ 3 - 2		× 2 - 2 (先)	2位
C 村松 和 (附属中)	× 3 - 6	○ 2 - 2 (先)		3位

※リーグの順番はA-B C-B C-A とする。

- ・表彰は男女ともに3位までとします。
- ・同リーグ内で、勝ち数と同じ選手がいた場合には、直接対決の結果をもって勝敗を決します。三つ巴の場合には、得失ポイント数で勝敗を決します。
- ・判定勝ちの場合は、「1-0」で勝利したものとします。
- ・男子トーナメント戦→女子リーグ戦→男子決勝戦リーグ戦の順番で大会を進行します。
(左側の選手：赤帯、右側の選手：青帯)