

# 第72回 甲府市中学校 総合体育大会 大会結果

『 つなげよう 力強く

さわやかに 』

笑顔と汗と その思い

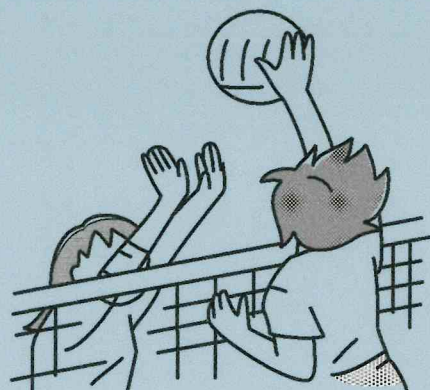

令和6年 6月14日(金)~15日(土)

甲府市小中学校体育連盟

# 令和6年度 甲府市中学校総合体育大会 陸上競技の部 決勝記録一覧表

◎印＝大会新

\*印＝県総体参加標準記録突破

令和6年6月14日(金) ふじでんスタジアム(緑が丘スポーツ公園陸上競技場)

## 男子の部

種目	1位		2位		3位		4位		5位		6位		7位		8位	
	氏名	記録	氏名	記録	氏名	記録	氏名	記録	氏名	記録	氏名	記録	氏名	記録	氏名	記録
100m	流石 椋雅	11.39	坂野 遥斗	11.99	レナハン 朝生	12.18	乙黒 陽斗	12.33	矢崎 聡一朗	12.44	中込 文人	12.58	金子 雅	12.61		
200m	流石 椋雅	22.85	乙黒 陽斗	24.49	飯島 蒼	24.51	深澤 岳広	24.97	高木 叶翔	25.08	細川 航大	26.10	向山 颯斗	27.00	山本 圭祐	27.95
400m	坂野 遥斗	53.76	葉袋 陣	58.58	内島 騎月	59.21	山中 陽太	100.08	緒方 秀明	100.81	秋山 幸輝	100.91	向山 颯斗	102.55		
800m	辻 稀礼	2:14.89	古屋 蓮太郎	2:22.06	梅原 大智	2:24.35	河野 佑太	2:25.22	山中 陽太	2:26.23	功川 琉嘉	2:32.98	菅原 優	2:39.36	河西 夏由	2:41.59
1500m	辻 稀礼	4:49.18	川手 亮	4:55.54	梅原 大智	4:56.80	千代田 たけし	4:57.76	杉谷 葵生	5:05.74	古屋 蓮太郎	5:15.03	鹿島 悠汰	5:19.61	清水 翔流	5:28.14
3000m	杉谷 葵生	11:05.18	川手 亮	11:12.64	三井 優弥	11:19.17	小松 優之介	11:24.07	戸田 創太	11:42.48	清水 翔流	11:50.63				
110mH	遠藤 慶伍	16.91	飯島 蒼	19.37	矢崎 聡一朗	19.38	田中 快人	19.76	大木 空太郎	21.46	渡辺 純心	22.06				
4 × 100R	中込・遠藤・坂野・流石	45.38	久保・矢崎・田中・乙黒	48.42	青木・丹澤・高野・丹澤	48.79	宮川・石川・上林・高木	48.96	中尾・関野・中尾・内藤	51.03	菅野・丸山・細川・秋山	51.32				
走高跳	遠藤 慶伍	1m80	中込 航佑	1m60	向山 曜右	1m55	藤原 永斗	1m45	望月 永遠	1m30						
走幅跳	葉袋 陣	5m66	高木 叶翔	5m62	深澤 岳広	5m33	田中 快人	5m22	石村 尊貴	5m20	加藤 祐達	5m13	塩澤 龍之介	4m97	遠藤 充	4m94
棒高跳																
砲丸投	望月 洗希	8m78	柳沢 緑	7m66	望月 海里	7m46	笠井 優希	7m02	原田 瑛史	7m00	山中 佑起	6m89				

種目	1位		2位		3位		4位		5位		6位		7位		8位	
	氏名	記録	氏名	記録	氏名	記録	氏名	記録	氏名	記録	氏名	記録	氏名	記録	氏名	記録
100m	満井 俊輔	11.79	内藤 大夢	12.03	天野 航輔	12.09	中島 蒼太	12.36	丹澤 梨斗	12.48	井上 陽翔	12.81	望月 亮祐	12.83	柳川 太志	13.00
800m	上林 敬人	2:19.71	青木 森羅	2:20.87	小澤 佳弘	2:26.49	塚田 大斗	2:26.50	数野 甲斐	2:27.92	上杉 詩温	2:30.20	遠藤 樹	2:37.09	佐野 虎徹	2:39.31
3000m	上林 敬人	11:28.87	細川 陽斗	11:47.31	仲澤 叶空	12:05.07	秋山 耀里	12:11.07	秋山 哩輝	12:24.94						
110mH	平賀 颯真	17.61	池田 旭希	22.44	金津 大翔	22.78	アリスガ イノゴ	22.82								
走高跳	岡田 昂大	1m40	渡邊 峻太	1m35	草深 奏丞	1m30	アリスガ イノゴ	1m20								
走幅跳	浦井 俊輔	5m58	井上 陽翔	5m42	平賀 颯真	5m31	高野 翔也	5m27	岡田 昂大	5m20	近藤 陸斗	5m17	七澤 優月	4m68	荻原 龍輝	4m65
砲丸投	望月 亮祐	7m44	塚田 大斗	7m31	渡邊 峻太	7m20	關野 晴仁	7m16	中澤 一朝	6m98						

種目	1位		2位		3位		4位		5位		6位		7位		8位	
	氏名	記録	氏名	記録	氏名	記録	氏名	記録	氏名	記録	氏名	記録	氏名	記録	氏名	記録
100m	丸山 出	12.95	近藤 隆之介	13.33	細田 昌信	13.34	大奇 蒼太	13.35	笠井 蓮	13.52	藤原 将聖	13.55	天野 結仁	13.63	遠藤 光	13.77
1500m	西名 飛和	5:05.67	新田光一朗	5:08.15	近藤 隆之介	5:08.73	相馬 晃絆	5:12.13	竹内 克騎	5:35.43	志村 隼磨	5:38.53	矢口 蒼空	5:44.50	上野那原 朝陽	5:45.84
4 × 100R	近藤・梶原・藤田・大奇	54.12	小栗・新田・相馬・鶴田	57.31	初鹿野・岩本・井上・細田	58.81	田中・樋川・阿部・戸邊	59.40								
走幅跳	西名 飛和	4m76	鶴田 菜都	4m72	竹内 克騎	4m71	梶原 匠悟	4m54	岩本 蓮伊也	4m39	丸山 出	4m33	天野 結仁	4m32	初鹿野 世業	4m11
砲丸投	藤田 琉司	7m97	梶原 匠悟	7m58	遠藤 光	7m40	大西 航平	6m61	樋川 徳夫	6m55	相馬 晃絆	6m01	金子 空	5m96	内藤 惇稀	5m33

※同タイムで順位が違えば着差あり

種目	1位		2位		3位		4位		5位		6位		7位		8位	
	氏名	記録	氏名	記録	氏名	記録	氏名	記録	氏名	記録	氏名	記録	氏名	記録	氏名	記録
共通男子総合	上条	107	西	69	城南	46	南	34	東	27	北	24	南西	21	附属	16
2年男子総合	上条	54	北	45	城南	34	南	33	北西	22	附属	13	東	13	西	6
1年男子総合	上条	48	西	36	城南	26	東	17	南西	12	附属	11	北	7	駿台	5

※同得点の場合は、上位入賞数で順位を決定

# 令和6年度 甲府市中学校総合体育大会 陸上競技の部 決勝記録一覧表

女子の部

◎ = 大会新記録 \* = 県総体参加標準記録突破

令和6年6月14日(金) ふじでんスタジアム(緑が丘スポーツ公園陸上競技場)

種目	1位		2位		3位		4位		5位		6位		7位		8位	
	氏名	記録	氏名	記録	氏名	記録	氏名	記録	氏名	記録	氏名	記録	氏名	記録	氏名	記録
100m	野沢 和心	12.99	中野 伝色愛	13.94	叶 遥陽	14.28	鯉池 ひびき	14.42	結城 一華	14.45	京嶋 空	14.97	栗栖 聖奈	15.59	杉田 咲英	16.10
200m	野沢 和心	27.28	小野 琴未	28.16	橘山 瑠南	29.30	鯉池 ひびき	29.99	結城 一華	30.03	針生 莉瑚	30.31	由村 真涼	30.94	宮坂 碧	31.12
800m	橘山 瑠南	2:43.49	近藤 菜音	2:43.76	古屋 華	2:49.50	関上 日莉	2:52.20	鈴木 花蓮	3:04.12	堀之内 凜	3:04.20	長谷川 優奈	3:09.02	萩原 和果	3:09.07
1500m	近藤 菜音	6:12.56	古屋 華	6:14.59	和田 心優	6:25.19	遠山 倫乃	6:31.29								
100mH	高橋 由宇	16.99	渋谷 玲愛奈	17.05	雨宮 誉華	17.08	小野寺 りら	19.00	和田 心優	19.19	由村 真涼	19.64	向山 波音	22.14	小林 詠音	22.99
4×100R	中嶋・井出・古屋・武田	53.62	野沢・小野寺・古屋・中嶋	56.15	大島・中野・叶・長谷川	56.17	雨宮・上條・渋谷・針生	56.31	雨宮・上條・渋谷・針生	57.54	入倉・萩原・滝岡・田村	58.93	阿部・福山・伊藤・京嶋	1:00.35		
走高跳	平田 ラリーサ	1m40	阿部 奈々	1m30	藤井 姫花	1m30	渡邊 愛瑠	1m30	雨宮 誉華	1m25	鈴木 花蓮	1m25	入倉 優	1m20	石原 光姫	1m20
走幅跳	小野 琴未	4m75	小田切心晴	4m73	雨宮 凜	4m56	杉田 咲英	4m12	高橋 由宇	4m08	小野寺 りら	4m06	森本 藍衣	3m75	向山 波音	3m12
砲丸投	京嶋 美空	8m91	大島 あやめ	8m29	針生 莉瑚	7m48	栗栖 聖奈	7m12	詫間 エマ	6m79	小澤 未来	6m25	早川 美優	6m25		

種目	1位		2位		3位		4位		5位		6位		7位		8位	
	氏名	記録	氏名	記録	氏名	記録	氏名	記録	氏名	記録	氏名	記録	氏名	記録	氏名	記録
100m	武田 紗葉	12.97	井出 早菜	13.58	津金 真和佳	13.73	上條 紗奈	13.78	足達 璃子	14.21	西野 未宙	14.23	藤田 ひまり	14.56	猪股 明璃	14.67
800m	三ツ井 菜子	2:44.42	土橋 カレン	2:46.10	降矢 結	2:51.33	中嶋 晴桜	3:14.33	坂本 楓	3:14.40	菅原 明日香	3:45.56				
100mH	土屋 結菜	17.85	細田 結衣花	18.60	足達 璃子	19.10	奥村 美波	19.94	フェン ウェン	21.47						
走高跳	細田 結衣花	1m30	奥村 美波	1m25	五十嵐 陽瑛	1m15	島田 和香穂	1m10								
走幅跳	三森 朱梨	4m63	藤田 ひまり	4m46	武田 紗葉	4m34	五十嵐 陽瑛	3m84	河口 百芭	3m73	松本 木乃葉	3m66	久本 実瑛	3m50	フェン ウェン	3m37
砲丸投	梶山 美夢	7m51	西野 未宙	7m45	土屋 結菜	7m38	飯沼 ゆいる	6m13	大勝 咲季	6m09	清水 希華	5m72	神宮寺 杏奈	5m49	中込 光	4m65

種目	1位		2位		3位		4位		5位		6位		7位		8位	
	氏名	記録	氏名	記録	氏名	記録	氏名	記録	氏名	記録	氏名	記録	氏名	記録	氏名	記録
100m	古屋 瑠佳	13.15	乗松 佳央	14.01	山田 朱哩	14.38	市村 友萌	14.64	保坂 彩月	14.87	鶴田 湖々乃	15.06	大村 青彩	15.24	芳澤 節	15.36
800m	齋藤 文香	2:53.59	山田 朱哩	2:55.58	市來 奏	3:06.50	志村 莉奈	3:12.92	望月 心乃	3:14.14	窪田 れみ	3:22.90				
4×100R	塩澤・市村・窪田・山田	58.08	望月・関上・芳澤・一菜	1:00.44												
走幅跳	齋藤 文香	4m20	河西 夏海	4m05	鶴田 湖々乃	3m83	塩澤 董	3m65	小野 梨々花	3m44	三澤 日葵	3m25	真福寺 樹乃	3m20	原 円花	3m07
砲丸投	望月 心乃	5m46	大村 青彩	5m37	市村 友萌	5m34	浅野 るり	5m14	秦 柚妃	4m38	武井 七海	3m37				

※同タイムで順位が違う場合は着差あり

種目	1位		2位		3位		4位		5位		6位		7位		8位	
	氏名	記録	氏名	記録	氏名	記録	氏名	記録	氏名	記録	氏名	記録	氏名	記録	氏名	記録
共通女子総合	附属	64	城南	42	西	39	上条	37	北東	28	駿台	26	南	23	東	20
2年女子総合	駿台	50	附属	40	城南	32	上条	28	東	14	北	14	北西	9	北東	6
1年女子総合	上条	44	城南	31	駿台	20	附属	16	北東	16	東	10	南	9	北	4

※同得点の場合は、上位入賞数で順位を決定

第72回甲府市中学校総合体育大会

男子

2024/6/14

緑ヶ丘スポーツ会館

プールコンディション 6月14日 09:35 天候:晴れ 室温:28.5℃ 水温:28℃

自由形 50m	1 横道 聖吾 山梨学院 中3 26.39	2 島村 京吾 駿台甲府 中3 26.41	3 中沢 友輔 城南 中3 26.95	4 遠藤 元誉 甲府東 中3 28.21	5 小石 瑛士 富竹 中2 28.43	6 畠中 瑛太 甲府北東 中1 29.74	7 鈴木 悠仁 駿台甲府 中1 33.00	8 前原 泰志 城南 中1 35.55
自由形 100m	1 今泉 響葵 山梨大学附属 中3 56.06	2 今井 蔵都 甲府西 中2 56.38	3 横道 聖吾 山梨学院 中3 57.87	4 榑原 陸 山梨学院 中1 59.77	5 岸本 開児 駿台甲府 中2 1:02.53	6 鈴木 悠仁 駿台甲府 中1 1:17.48	7 小林 悠真 山梨大学附属 中2 1:32.69	
自由形 200m	1 小島 汰公 甲府東 中3 2:01.28	2 今泉 響葵 山梨大学附属 中3 2:01.93	3 平嶋 蒼大 山梨大学附属 中3 2:02.57	4 中沢 友輔 城南 中3 2:02.77	5 榑原 陸 山梨学院 中1 2:10.09			
背泳ぎ 50m	1 内藤 智天 山梨大学附属 中3 30.24	2 岸本 開児 駿台甲府 中2 32.59	3 島村 海季 駿台甲府 中1 33.17	4 古川 暖 駿台甲府 中2 33.92	5 後藤 雅人 富竹 中1 1:10.69			
背泳ぎ 100m	1 今井 蔵都 甲府西 中2 1:02.84	2 岩波 穂音 駿台甲府 中2 1:05.83	3 内藤 智天 山梨大学附属 中3 1:08.60					
平泳ぎ 50m	1 芹澤 岳如 甲府北東 中2 33.77	2 小林 桜大 山梨大学附属 中3 36.82	3 熱海 翔瑛 甲府北西 中2 38.67	4 古谷 岳 甲府北 中3 39.52	5 土橋 凰佑 山梨大学附属 中1 44.46			
平泳ぎ 100m	1 芹澤 岳如 甲府北東 中2 1:12.79	2 畠中 瑛太 甲府北東 中1 1:16.80	3 小林 桜大 山梨大学附属 中3 1:24.28	4 熱海 翔瑛 甲府北西 中2 1:24.66	5 古谷 岳 甲府北 中3 1:29.01			
バタフライ 50m	1 岩波 穂音 駿台甲府 中2 29.31	2 小石 瑛士 富竹 中2 29.56		4 島村 篤輝 甲府北西 中1 31.72	5 島村 海季 駿台甲府 中1 32.50			
		2 遠藤 元誉 甲府東 中3 29.56						
バタフライ 100m	1 平嶋 蒼大 山梨大学附属 中3 59.56	2 島村 京吾 駿台甲府 中3 1:06.93	3 島村 篤輝 甲府北西 中1 1:09.89	4 古川 暖 駿台甲府 中2 1:12.22				
個人メドレー 200m	1 小島 汰公 甲府東 中3 2:17.88							
フリー リレー 4x50m (第一泳者)	1 山梨大学附属 平嶋 蒼大 内藤 智天 森川 湊介 今泉 響葵 1:48.17 25.40	2 駿台甲府 島村 京吾 岩波 穂音 古川 暖 島村 海季 岸本 開児 1:50.21 26.24						
	1 山梨大学附属 内藤 智天 小林 桜大 平嶋 蒼大 今泉 響葵 2:01.29 30.80	2 駿台甲府 岩波 穂音 古川 暖 島村 京吾 岸本 開児 2:05.02 30.02						
総合成績	第1位 山梨大学附属 59点	第2位 駿台甲府 52点	第3位 甲府東 22点	第4位 甲府北東 20点	第5位 山梨学院 16点	第6位 甲府北西 14点	第7位 甲府西 12点	第8位 富竹 9点

第72回甲府市中学校総合体育大会

女子

2024/6/14

緑ヶ丘スポーツ会館

プールコンディション 6月14日 09:35 天候:晴れ 室温:28.5℃ 水温:28℃

自由形 50m	1 深沢 明花	2 小沢 梓	3 中澤 碧咲	4 林 美翔	5 大石 桃奈	6 岡本 珠垂	7 須長 姫菜	8 向山 朋花
	富竹 中2	甲府南西 中1	甲府南 中3	甲府北東 中2	山梨学院 中2	山梨学院 中2	甲府東 中1	山梨大学附属 中2
	28.68	30.13	30.18	30.65	30.68	30.96	31.49	33.13
自由形 100m	1 仲野 楓乃	2 中澤 碧咲	3 古賀ひなた	4 岡本 珠垂	5 狸々 佳耶	6 千野 結花		
	甲府北西 中3	甲府南 中3	駿台甲府 中2	山梨学院 中2	山梨大学附属 中2	山梨大学附属 中2		
	1:02.86	1:06.14	1:06.32	1:09.44	1:30.02	1:44.99		
自由形 200m	1 仲野 楓乃	2 林 美翔	3 古賀ひなた					
	甲府北西 中3	甲府北東 中2	駿台甲府 中2					
	2:14.80	2:24.83	2:27.64					
背泳ぎ 50m	1 須長 姫菜	2 宮下 結衣	3 久本 実璃	4 川崎 心葉	5 狸々 佳耶	6 直井 紗帆		
	甲府東 中1	甲府南 中3	甲府北東 中2	駿台甲府 中2	山梨大学附属 中2	甲府東 中1		
	33.90	33.97	34.03	37.89	42.85	45.31		
背泳ぎ 100m	1 深沢 明花	2 宮下 結衣	3 小沢 梓					
	富竹 中2	甲府南 中3	甲府南西 中1					
	1:09.55	1:12.74	1:14.21					
平泳ぎ 50m	1 中込 桃歌	2 横瀬 心	3 望月 花梨	4 直井 紗帆	5 田中 和華			
	甲府南 中2	甲府北西 中1	城南 中2	甲府東 中1	山梨大学附属 中3			
	38.88	39.87	53.83	54.02	54.40			
平泳ぎ 100m	1 中込 桃歌							
	甲府南 中2							
	1:24.97							
バタフライ 50m	1 川口 結心	2 大石 桃奈	3 松永 琴葉					
	甲府南 中2	山梨学院 中2	富竹 中2					
	31.26	33.47	33.67					
バタフライ 100m	1 川口 結心	2 松永 琴葉						
	甲府南 中2	富竹 中2						
	1:08.62	1:19.20						
個人メドレー 200m	1 久本 実璃	2 横瀬 心	3 川崎 心葉					
	甲府北東 中2	甲府北西 中1	駿台甲府 中2					
	2:42.05	2:47.18	3:17.59					
フリー リレー 4x50m (第一泳者)	1 山梨大学附属							
	田中 和華 向山 朋花 千野 結花 狸々 佳耶							
	2:39.79 40.35							
メドレー リレー 4x50m (第一泳者)	1 甲府南	2 山梨大学附属						
	宮下 結衣 中込 桃歌 川口 結心 中澤 碧咲	向山 朋花 田中 和華 狸々 佳耶 千野 結花						
	2:15.64 33.87	3:12.33 41.33						
総合成績	第1位 甲府南 54点	第2位 甲府北西 24点	第3位 富竹 23点	第4位 山梨大学附属 19点 ※リレー得点による	第5位 甲府北東 19点 ※リレー得点による	第6位 駿台甲府 15点	第7位 山梨学院 11点 ※順位獲得数による	第8位 甲府東 11点 ※順位獲得数による

# 第72回甲府市中学校総合体育大会柔道の部

## 結果表

日時 令和6年6月14日(金)

8:30~12:55

場所 小瀬武道館 第2武道場

### 【団体戦】

男子 団体

1位 山梨大学教育学部附属中学校 2位 城南中 3位 北西中

女子 団体

1位 城南中 2位 山梨大学教育学部附属中学校

### 【個人戦】

軽量級

1位 保坂 優生 (城南) 2位 小林 優斗 (城南) 3位 岡田 悠志 (附属)

中軽量級

1位 窪田 有志 (附属) 2位 六車 涉 (南) 3位 鈴木 瑛斗 (城南)

中量級

1位 窪川 夏 (附属) 2位 長嶋 幸晴 (北西) 3位 須田 翔利 (附属)

重量級

1位 深澤 葵葉 (附属) 2位 巻島 健生 (城南) 3位 松井 涼晴 (北西)

女子 無差別

1位 深田 ゆめ (南) 2位 小澤 あい (附属) 3位 窪田 美蘭 (東)

# 第72回甲府市総合体育大会 剣道の部

会場長 宮川 佳也  
専門部長 雨宮 知己

期日：6月15日（土）

会場：山梨大学教育学部附属中学校体育館

## 男子個人戦

順位	氏名	学年	段級	学校名
1	輿石 都和	3	初段	北中
2	大森 悠雅	3	二段	北西中
3	名取 大耀	2	初段	城南中
3	佐野 珠羅	2	初段	城南中

## 女子個人戦

順位	氏名	学年	段級	学校名
1	上原 遥香	2	二段	城南中
2	倉知 芽生	2	初段	城南中
3	葛西 萌々花	3	二段	西中
3	向山 愛結	3	二段	城南中

## 男子団体A

順位	学校名
1	城南中
2	西中
3	駿台中
3	東中

## 女子団体

順位	学校名
1	城南中
2	東中

組み合わせ

男子個人戦

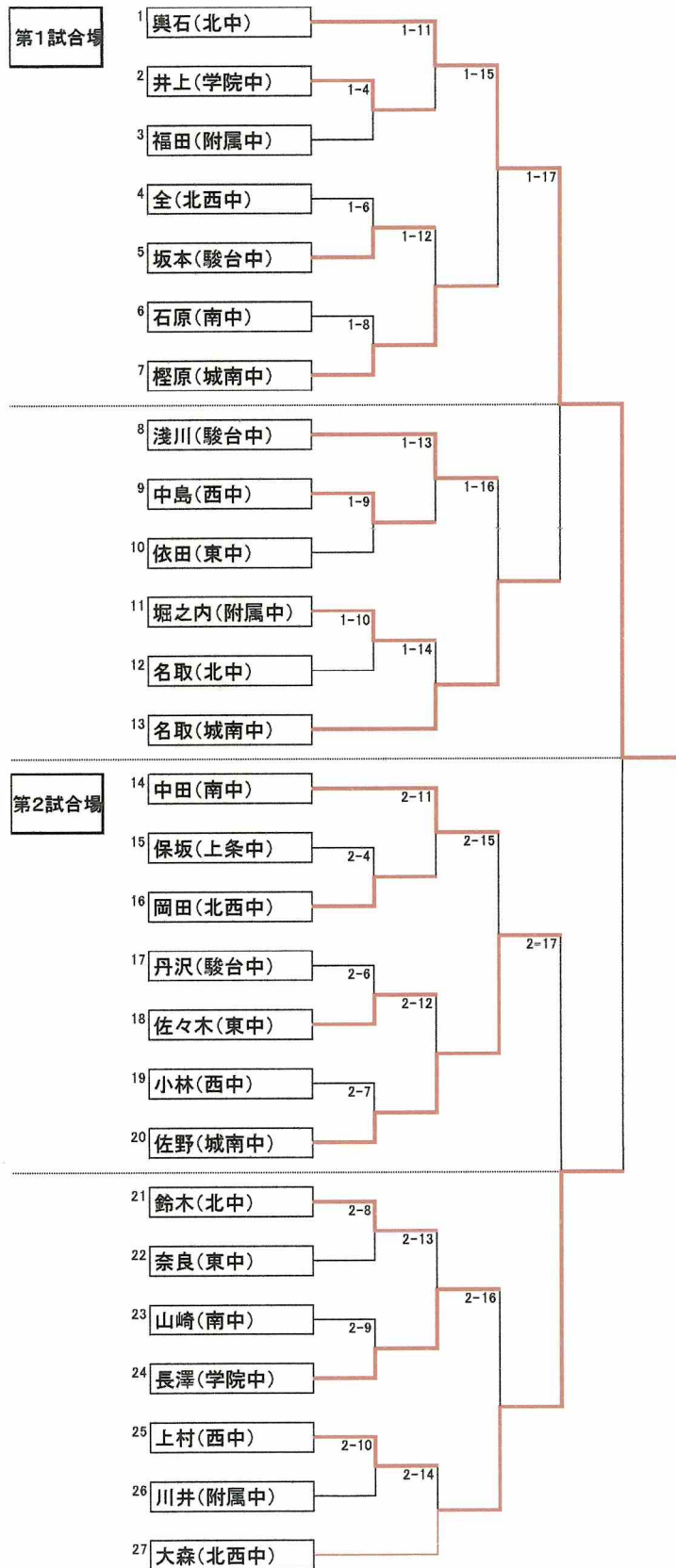



女子個人戦

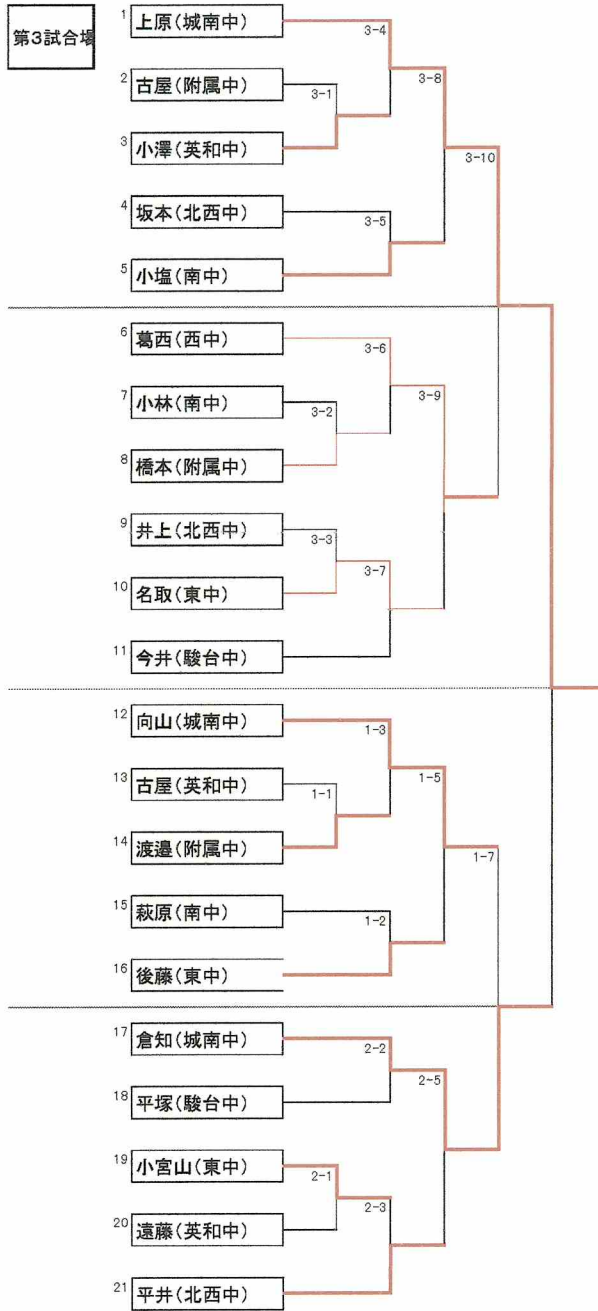

# 男子団体A

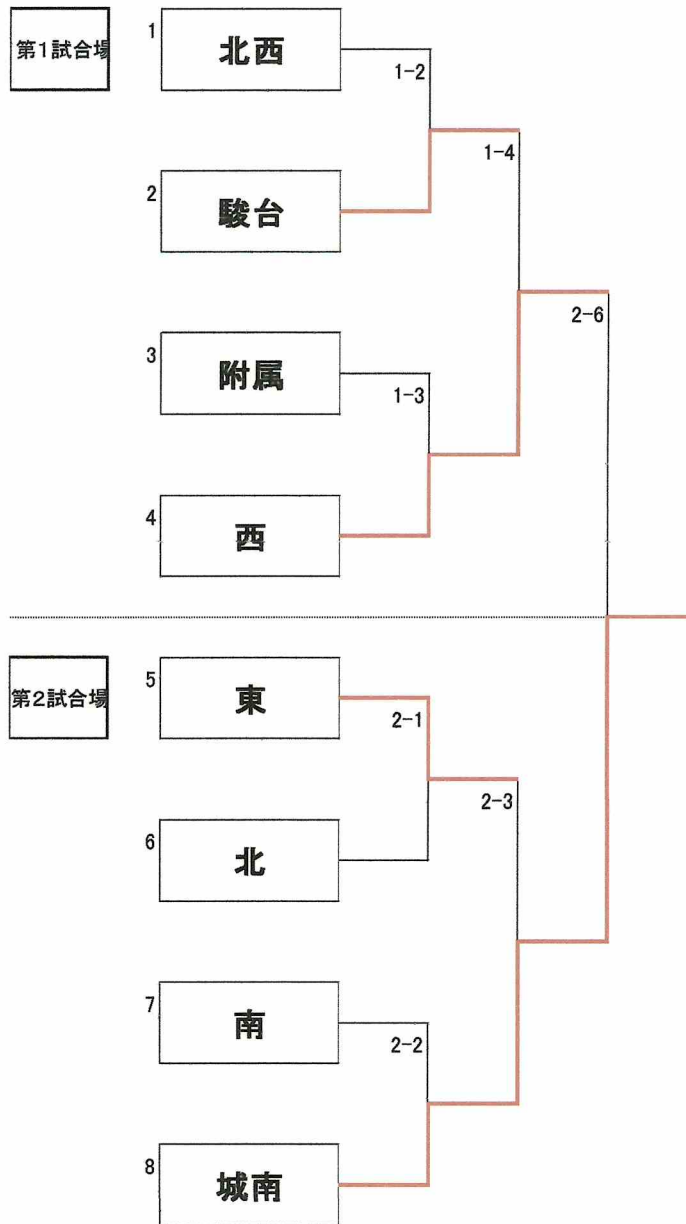

# 男子団体B

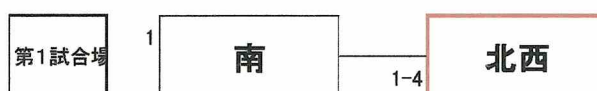

# 女子団体

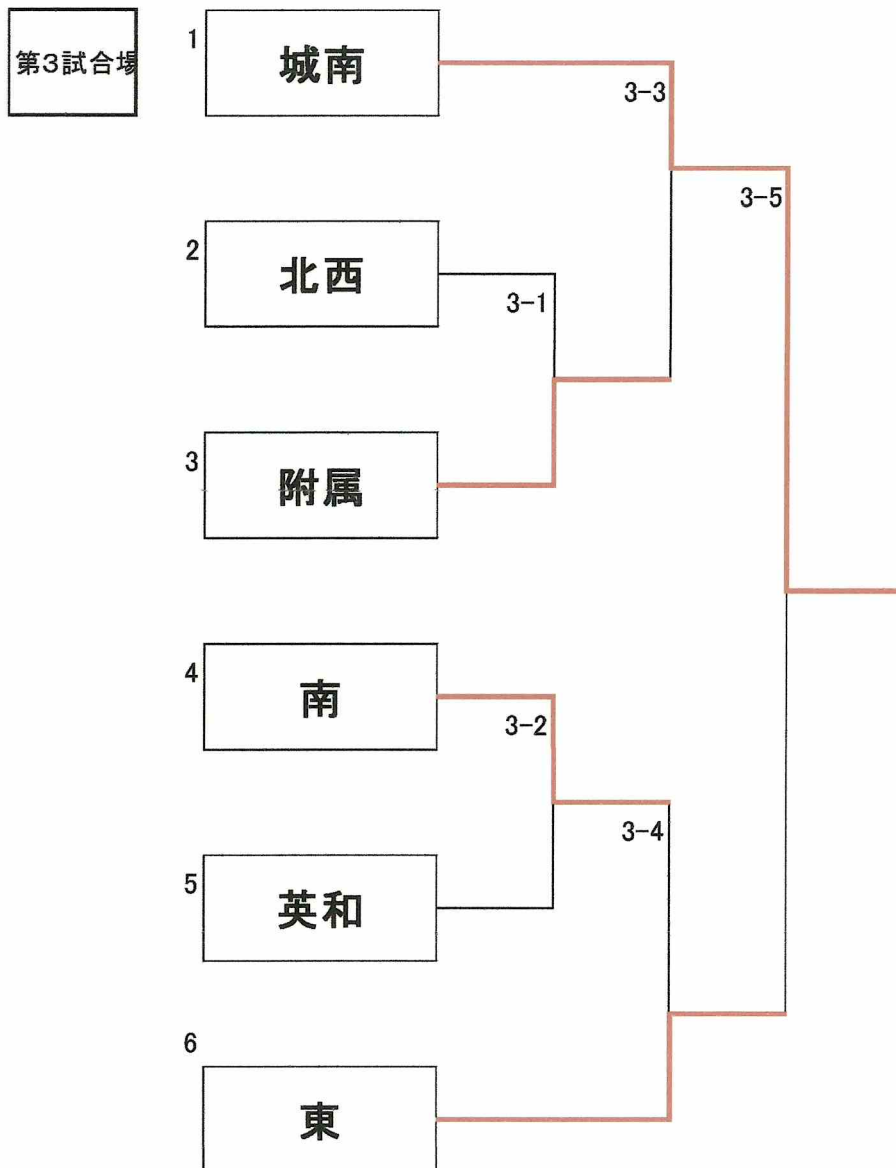

第 72 回 甲府市中学校 総合 体育大会成績一覧表  
 体操競技の部 男子 令和 6 年 6月 14 日

会場: 山梨ジュニア体操クラブ

団体総合(賞状1~3位)

	1位	2位	3位
学校名	中学校	中学校	中学校
得点	点	点	点

個人総合(賞状1~3位)

	1位	2位	3位
学校名	西 中学校	中学校	中学校
氏名	村松真尋 , 3年	, 年	, 年
得点	33.40 点	点	点

種目別(賞状1~3位)

ゆか	1位	2位	3位
学校名	西 中学校	中学校	中学校
氏名	村松真尋 , 3年	, 年	, 年
得点	11.60 点	点	点

跳馬	1位	2位	3位
学校名	西 中学校	中学校	中学校
氏名	村松真尋 , 3年	, 年	, 年
得点	11.70 点	点	点

鉄棒	1位	2位	3位
学校名	西 中学校	中学校	中学校
氏名	村松真尋 , 3年	, 年	, 年
得点	10.10 点	点	点

第 72 回 甲府市中学校 総合体育大会  
 体操競技の部 女子 令和 6 年 6月 14日  
 会場: 山梨ジュニア体操クラブ

団体総合(賞状1~3位)

	1位	2位	3位
学校名	城南B 中学校	城南A 中学校	中学校
得点	109.90 点	104.40 点	点

個人総合(賞状1~3位)

	1位	2位	3位
学校名	城南 中学校	城南 中学校	城南 中学校
氏名	山田 結衣 , 2年	松原 詩 , 3年	輿石 結愛 , 1年
得点	38.40 点	37.00 点	36.60 点

種目別(賞状1~3位)

跳馬	1位	2位	3位
学校名	城南 中学校	城南 中学校	城南 中学校
氏名	輿石 結愛 , 1年	山田 結衣 , 2年	齋藤あいり , 3年
得点	12.40 点	12.30 点	12.00 点

平均台	1位	2位	3位
学校名	城南 中学校	城南 中学校	城南 中学校
氏名	山田 結衣 , 2年	松原 詩 , 3年	輿石 結愛 , 1年
得点	12.90 点	12.50 点	12.40 点

ゆか	1位	2位	3位
学校名	城南 中学校	城南 中学校	城南 中学校
氏名	山田 結衣 , 2年	松原 詩 , 3年	光田 楓 , 1年
得点	13.20 点	13.00 点	12.00 点

# 第72回 甲府市中学校総合体育大会バレーボール競技の部

女子試合結果

男子 決勝 試合結果

決勝トーナメント【Aコート】		決勝トーナメント【Bコート】	
勝利チーム	負けチーム	勝利チーム	負けチーム
1 回戦		1 回戦	北西
1 回戦	富竹	1 回戦	南西
2 回戦	南・笹南	2 回戦	東
2 回戦	富竹	2 回戦	北
5 決予備	梨大付属	5 決予備	北
準決	南・笹南	準決	西
決勝	南・笹南	5 決	東
		3 決	富竹
			梨大付属
			西

Aコート	
勝利チーム	負けチーム
城南・東・西	25 25
2	5 3
決勝	0
	駿台甲府

女子トーナメント結果

1位	南・笹南	2位	城南	3位	富竹	4位	西
5位	東	6位	梨大付属	7位	北	7位	北東

第72回甲府市中学校総合体育大会兼第75回山梨県中学校総合体育大会  
バスケットボールの部 結果

<男子県代表>

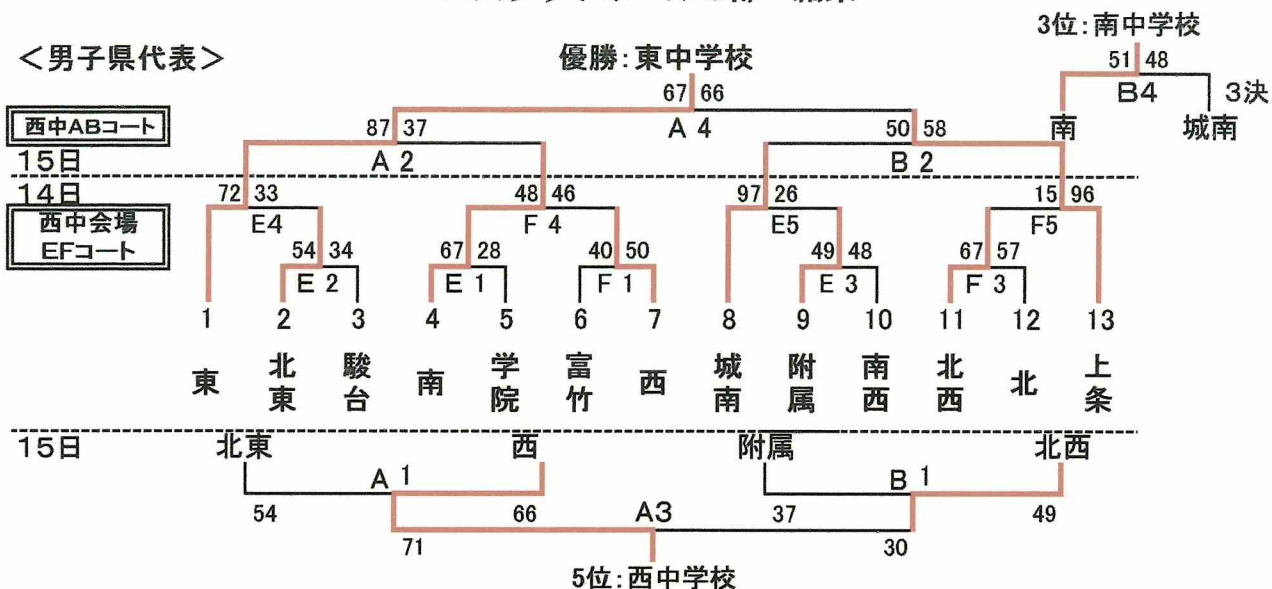

<女子県代表>

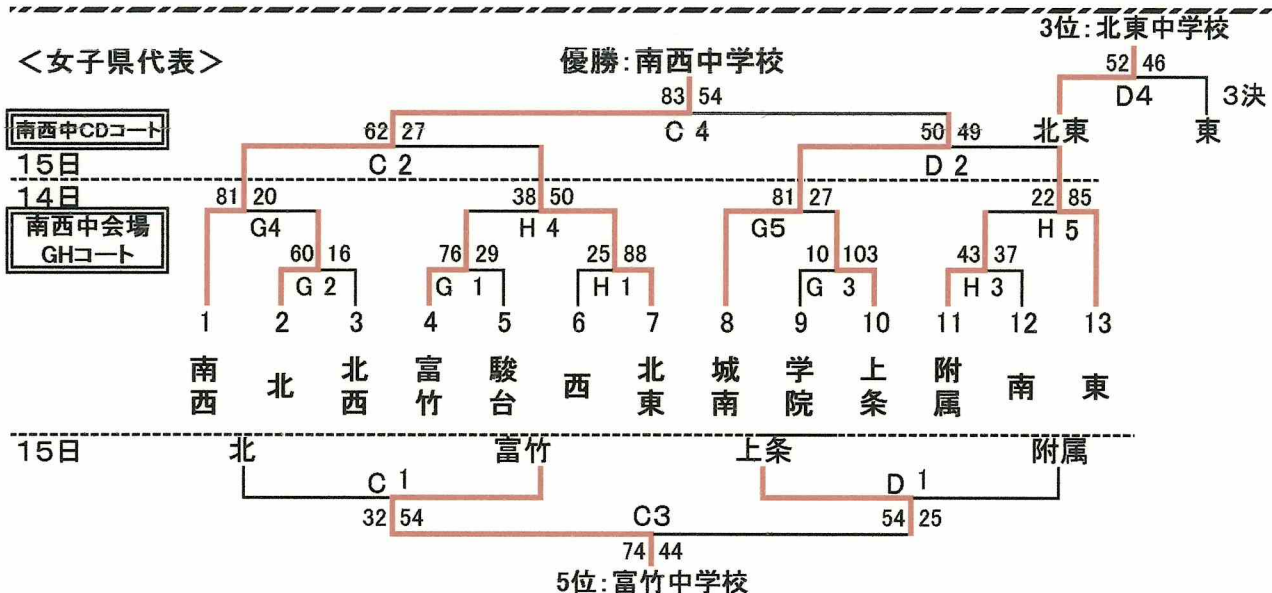

<日程>

	(1日目)	(2日目)
顧問打ち合わせ	7:40	8:15
開会式	8:00	
第1試合	8:40	9:00
第2試合	10:10	10:30
		昼休憩
第3試合	11:40	12:15
第4試合	13:10	13:45
第5試合	14:40	
閉会式		15:15

【選手権結果】

<男子>		<女子>	
1位	東	1位	南西
2位	上条	2位	城南
3位	南	3位	北東
4位	城南	4位	東
5位	西	5位	富竹
6位	北西	6位	上条

- 注意事項
- ・開会式を8:00~行う。(1・2試合目のチームと第一試合のTO担当選手、優勝カップ返還の生徒は参加)
  - ・開会式はユニフォームで参加すること。
  - ・上下履きの区別、体育館施設使用方法など、会場校の指示に従うこと。
  - ・ゴミの持ち帰りを徹底する。
  - ・買い食い、自販機の使用は禁止する。
  - ・選手は水筒(スクイズボトル)を使用する。ペットボトルの使用は禁止する。
  - ・前試合のハーフタイムまでに、TOと相手チームにメンバー表を提出する。
  - ・貴重品は各チームで管理する。
  - ・集合時間を厳守する。・下足履き用の袋を各自用意する。

第72回甲府市中学校総合体育大会ハンドボールの部 結果

ハンドボール専門部 近藤 宇将

男子の部

優勝 城南 中学校

準優勝 駿台甲府 中学校

試合結果

城南	〔	23	—	6	〕	駿台甲府
42		19	—	14		20
			—			
			—			

女子の部

優勝 駿台甲府 中学校

準優勝 東 中学校

試合結果

東	〔	2	—	10	〕	駿台甲府
7		5	—	14		24
			—			
			—			



# 第72回甲府市中学校総合体育大会サッカーの部 結果

[ 6 / 1 4 (金) 1 日 目 ]

会場：小瀬補助競技場

(a, bグループ) 会場責任校 ( 東 )

aグループ	A 北東	B 北・北西	C 東
A 北東	.....	① 3-0	⑤ 3-0
B 北・北西	① 0-3	.....	③ 0-1
C 東	⑤ 0-3	③ 1-0	.....

bグループ	G 城南	H 附属	I 駿台
G 城南	.....	② 2-0	⑥ 3-1
H 附属	② 0-2	.....	④ 2-1
I 駿台	⑥ 1-3	④ 1-2	.....

会場：小瀬球技場

(c, dグループ)

会場責任校 ( 富竹 )

cグループ	D 笹南・南西	E 西	F 富竹
D 笹南・南西	.....	① 4-0	⑤ 7-0
E 西	① 0-4	.....	③ 3-0
F 富竹	⑤ 0-7	③ 0-3	.....

dグループ	J 南	K 上条	L 学院
J 南	.....	② 6-0	⑥ 3-0
K 上条	② 0-6	.....	④ 1-2
L 学院	⑥ 3-0	④ 2-1	.....

[ 6 / 1 5 (土) 2 日 目 ]

各パート1位・2位によるトーナメント戦を行う。

ふじでんスタジアム会場：1位トーナメント  
会場責任校 ( 笹南・南西 )

小瀬補助競技場会場：2位トーナメント  
会場責任校 ( 学院 )

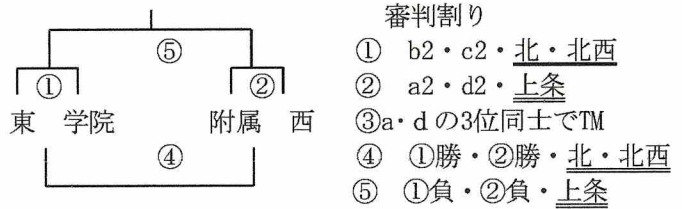
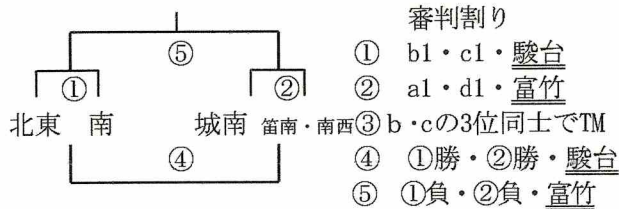

## 【ふじでんスタジアム会場】

## 【小瀬補助競技場会場】

- ① 北東 - 南 (4-0)
- ② 城南 - 笹南・南西 (2-4)
- ③
- ④ 南 - 城南 (8-0)
- ⑤ 北東 - 笹南・南西 (9-0)

- ① 東 - 学院 (0-2)
- ② 附属 - 西 (0-0 PK 4-3)
- ③
- ④ 東 - 西 (0-7)
- ⑤ 学院 - 附属 (2-1)

## 【ふじでんスタジアム会場：1位トーナメント】

1位：北東中    2位：笹南・南西中    3位：南中    3位：城南中

## 【小瀬補助競技場会場：2位トーナメント】

1位：学院中    2位：附属中    3位：西中    4位：東中

第72回 甲府市中学校総合体育大会 <軟式野球の部>  
 兼 第75回山梨県中学校夏季総合体育大会 軟式野球の部

軟式野球の部 結果報告

会場長 大森 竹仁  
 齋木 雅仁  
 専門部長 奥田 哲史

日にち 6月14日(金)、15日(土)  
 会場 14日(金) 山日YBS球場 ふじでん球場  
 17日(土) 山梨県立飯田野球場

結果 優勝 Aパート 東 / Bパート 城南  
 準優勝 Aパート 上条 / Bパート 西

初日	山日YBS球場
責任者	奥田 [哲] (城南)

初日	ふじでん球場
責任者	竹内 快斗 (東)

最終日	飯田球場
責任者	奥田 [哲] (城南)

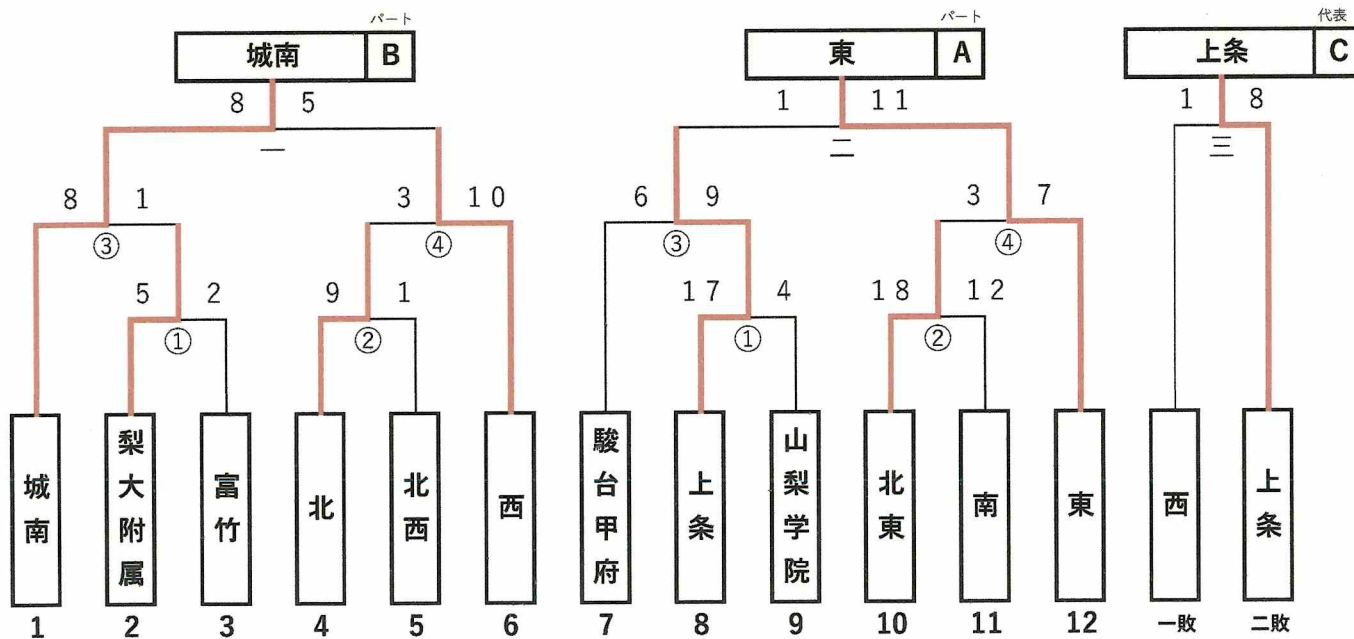

第72回 甲府市総合体育大会 ソフトボールの部 試合結果

会場長 小林 勤  
専門部長 土屋 真

実施日 6月14日(金)

会場 緑が丘球場

試合結果

	1	2	3	4	5	6	7	計
南中	5	17	4					26
城南中	0	0	0					0

3回コールド

順位

1位 南中      2位 城南中

# ソフトテニス競技の部

会場長 緑が丘会場 深澤 勉 (富竹中)

城南中会場 北原宏明 (城南中)

専門部長 長田仁志 (西 中)

1, 期 日:【男子】令和6年6月14日(金)

【女子】令和6年6月15日(土)

2, 会 場:【男子】甲府市立城南中学校テニスコート(全4面)

【女子】甲府市緑が丘スポーツ公園ふじてん庭球場(全6面)

3, 大会結果(※男女Aチームの上位5校が県大会に出場する。)

	男子A	女子A	男子B	女子B
第1位	北東中学校A	西 中学校A	西 中学校B	東 中学校B
第2位	西 中学校A	城南中学校A	附属中学校B	笛南中学校B
第3位	笛南中学校A	東 中学校A	笛南中学校B	南 中学校B
	附属中学校A	笛南中学校A	北西中学校B	城南中学校B
第5位	北 中学校A	附属中学校A		

## 【男子A】

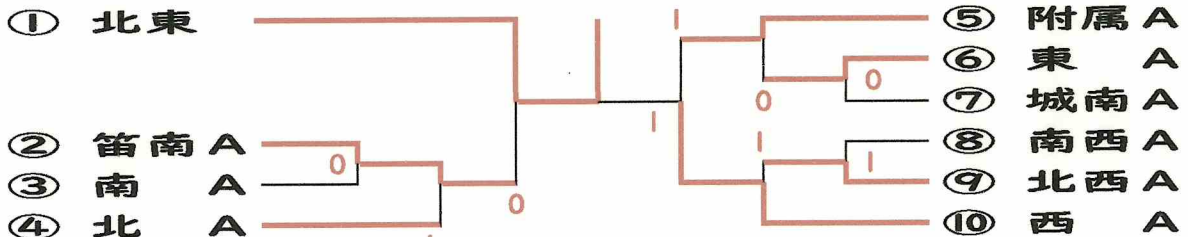

《順位決定戦》



《第5代表決定戦》 ⑦ 北 A

	北 A	北西 A	東 A
北 A		○2-1	○2-1
北西 A	●1-2		○3-0
東 A	●1-2	●0-3	

## 【男子B】

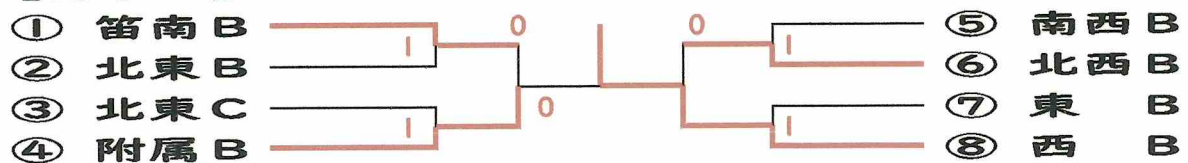

**【女子 A】**

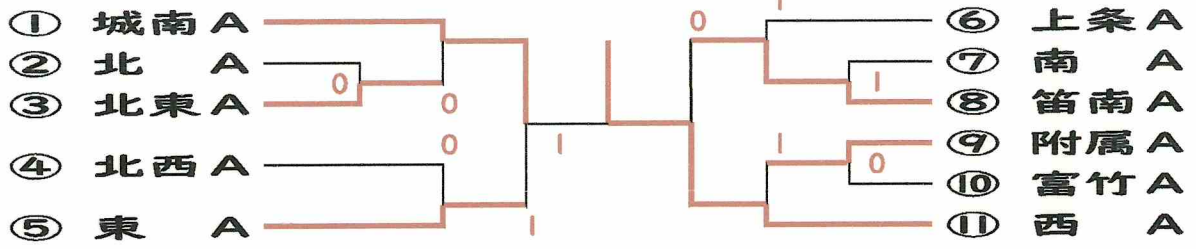

《順位決定戦》



《第 5 代表決定戦》 ⑨ 附属 A

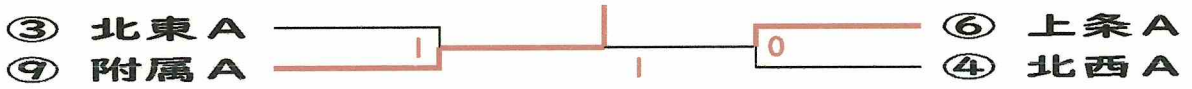

**【女子 B】**

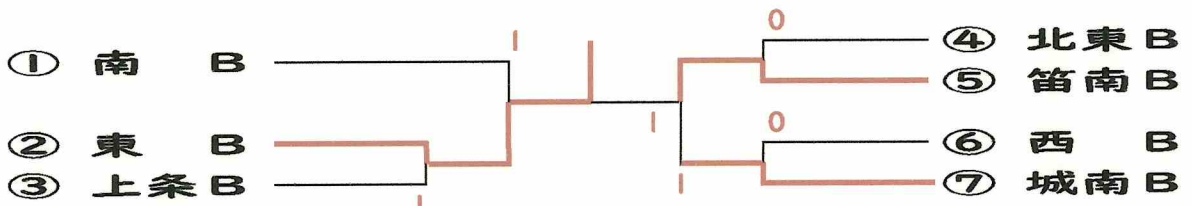

6/14金 1日目 女子 (東・西・北・南西・北東・城南・笛南・英和・学院の9校)

女子Aブロック

	東	北東	南西	城南	英和	
東		3-0	2-1	2-1	3-0	1位
北東	0-3		0-3	0-3	1-2	5位
南西	1-2	3-0		1-2	0-3	4位
城南	1-2	3-0	2-1		1-2	3位
英和	0-3	2-1	3-0	2-1		2位

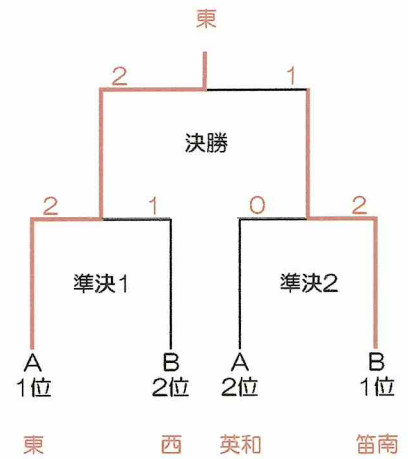

女子Bブロック

	笛南	学院	北	西	
笛南		2-1	3-0	2-1	1位
学院	1-2		2-1	1-2	3位
北	0-3	1-2		1-2	4位
西	1-2	2-1	2-1		2位

6/15土 2日目 男子 (東・西・北・北東・城南・笛南・学院の7校)

男子Aブロック

	東	西	北	北東	
東		2-1	3-0	3-0	1位
西	1-2		3-0	2-1	2位
北	0-3	0-3		1-2	4位
北東	0-3	1-2	2-1		3位

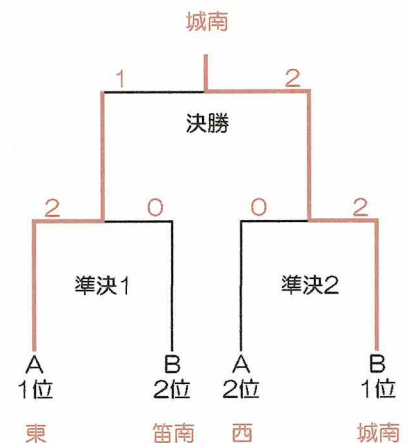

男子Bブロック

	城南	学院	笛南	
城南		3-0	2-1	1位
学院	0-3		0-3	3位
笛南	1-2	3-0		2位

# 第72回甲府市総合体育大会 卓球の部結果

会場長 笛南中学校校長  
 専門部長 駿台甲府中学校

深澤 光彦  
 野倉 英明

期日 令和6年6月14日(金)  
 会場 緑ヶ丘体育館大体育館

順位	男子	女子
1位	東中学校	梨大附属中学校
2位	南中学校	城南中学校
3位	山梨学院中学校	上条中学校
3位	上条中学校	北西中学校

## <男子予選リーグ> (9校)

### 男子A

	上条	東	富竹	北西
上条	-	1-3	3-1	3-2
東	3-1	-	3-0	3-1
富竹	1-3	0-3	-	3-1
北西	2-3	1-3	1-3	-

### 男子B

	南	附属	城南	駿台	学院
南	-	3-2	3-1	3-0	3-1
附属	2-3	-	3-0	3-0	1-3
城南	1-3	0-3	-	3-1	1-3
駿台	0-3	0-3	1-3	-	1-3
学院	1-3	3-1	3-1	3-1	-

## <女子予選リーグ> (7校)

### 女子A

	附属	城南	南
附属	-	3-0	3-2
城南	0-3	-	3-2
南	2-3	2-3	-

### 女子B

	上条	駿台	北西	学院
上条	-	3-1	3-0	3-0
駿台	1-3	-	2-3	3-0
北西	0-3	3-2	-	3-0
学院	0-3	0-3	0-3	-

## <男子・女子 決勝トーナメント>

### 男子決勝トーナメント

(準決勝・決勝)

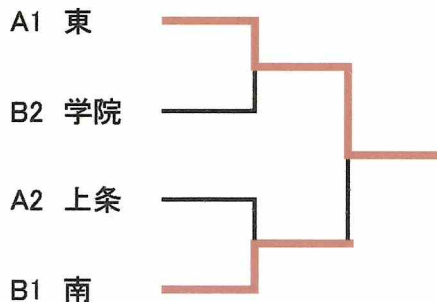

### 女子決勝トーナメント

(準決勝・決勝)

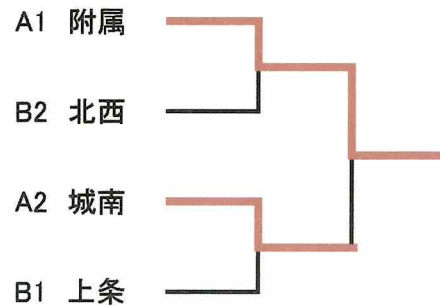

## 新体操の部

会場長 波羅 美智子  
専門部長 川原 理恵

期日：2024年6月14日（金）

会場：緑が丘スポーツ公園小体育館

### 【個人総合】

1位	添田 梨花	(南中3年)
2位	関本 結心	(城南中2年)
3位	川崎いろは	(城南中3年)

### 【種目①フープ】

1位	添田 梨花	(南中3年)
2位	川崎いろは	(城南中3年)
3位	関本 結心	(城南中2年)

### 【種目②リボン】

1位	関本 結心	(城南中2年)
2位	添田 梨花	(南中3年)
3位	川崎いろは	(城南中3年)



# 第72回甲府市総合体育大会テニスの部

会場長 中込 幸雄  
 専門部長 竹内 亮介

1, 期日 令和6年6月14日(金曜日)

2, 会場 小瀬スポーツ公園テニスコート

3, 結果

【シングルス】

<入賞者>

	男子		女子
1位	伏見 一輝 (南 3)	1位	小野 鈴佳 (城南 2)
2位	穂坂 海斗 (東 2)	2位	平賀 沙弥 (北西 3)
3位	加賀美 潤 (東 3)	3位	小池 幸奈 (上条 3)
	和久田直人 (駿台 2)		大澤 舞花 (駿台 1)

【ダブルス】

<入賞者>

	男子		女子
1位	河西 竣太郎 (附属 3)	1位	秋山 夏乃 (駿台 2)
	名取 遼晟 (3)		大須賀咲空 (2)
2位	内藤 大惺 (上条 2)	2位	高野 美緒 (南 3)
	佐野 瑛士 (2)		笠井 園華 (3)
3位	加藤 陸斗 (東 3)	3位	千代田 桜 (上条 3)
	深沢 怜司 (2)		芦澤菜々美 (3)
	佐々木 柊人 (城南 3)		篠原 彩 (城南 3)
	米山 大翔 (3)		仲澤 歩花 (3)

# 第72回甲府市中学校総合体育大会

2024/06/14 小瀬スポーツ公園

## 男子シングルス

1 伏見 一輝 (南・3)	伏見 4-0	穂坂 4-0	23 穂坂 海斗 (東・2)
2 石渡 友也 (駿台・1)	石渡 4-0	窪田 4-3	24 金柁勇城 (上条・2)
3 遠山蒼空 (上条・2)	伏見 4-0	矢ヶ崎 4-2	25 窪田 悠羽 (北西・1)
4 宮川 智仁 (学院・2)	小林 4-1	穂坂 4-1	26 柏原 侑和 (城南・2)
5 小林 愛斗 (東・3)	伏見 4-0	金山 4-0	27 矢ヶ崎 碧音 (学院・2)
6 井上 侅生 (西・2)	井上 4-2	内藤 4-1	28 金山 大晟 (南・2)
7 柳平 嶺 (学院・1)	柳平 4-2	穴水 4-1	29 内藤 遙陸 (学院・3)
8 依田 暖陽 (城南・3)	井上 4-3	古屋 4-1	30 上杉 友貴 (上条・3)
9 勝 樹羅 (富竹・3)	河野 4-2	穴水 4-0	31 古屋 信人 (駿台・3)
10 河野 裕斗 (南・3)	土屋 4-0	伏見 6-2	32 飯田 緒人 (東・3)
11 土屋 奏和 (東・1)	伏見 穂坂 6-3 6-4	風間 4-0	33 穴水 海州 (富竹・3)
12 木住野 祐斗 (附属・3)	木住野 4-1	岩崎 4-3	34 風間 雄貴 (学院・3)
13 河阪 大誠 (駿台・2)	河阪 4-2	大村 4-1	35 足立智哉 (上条・3)
14 守屋 歩夢 (城南・2)	小野 4-1	長嶋 4-1	36 岩崎 祐樹 (駿台・3)
15 村松 頼 (上条・2)	小野 4-0	山本 4-0	37 清水 宏亜 (南・3)
16 小野 健斗 (東・3)	和久田 4-0	安藤 4-2	38 大村 紘一 (富竹・3)
17 森澤 晴太 (富竹・3)	森澤 4-0	加賀美 4-0	39 長嶋 宥弥 (城南・2)
18 小池誠志朗 (上条・2)	森澤 4-1	山本 4-0	40 山本 紘大 (駿台・3)
19 市ノ瀬 優真 (南・3)	和久田 4-0	加賀美 4-0	41 矢崎 美留都 (城南・2)
20 田中 悠翔 (学院・2)	田中 4-1	安藤 4-2	42 里吉 遼汰 (南・3)
21 橋本 聡介 (城南・2)	和久田 4-0	加賀美 4-0	43 安藤 光 (富竹・3)
22 和久田 直人 (駿台・2)			44 加賀美 潤 (東・3)

# 第72回甲府市中学校総合体育大会

2024/06/14 小瀬スポーツ公園

## 男子ダブルス

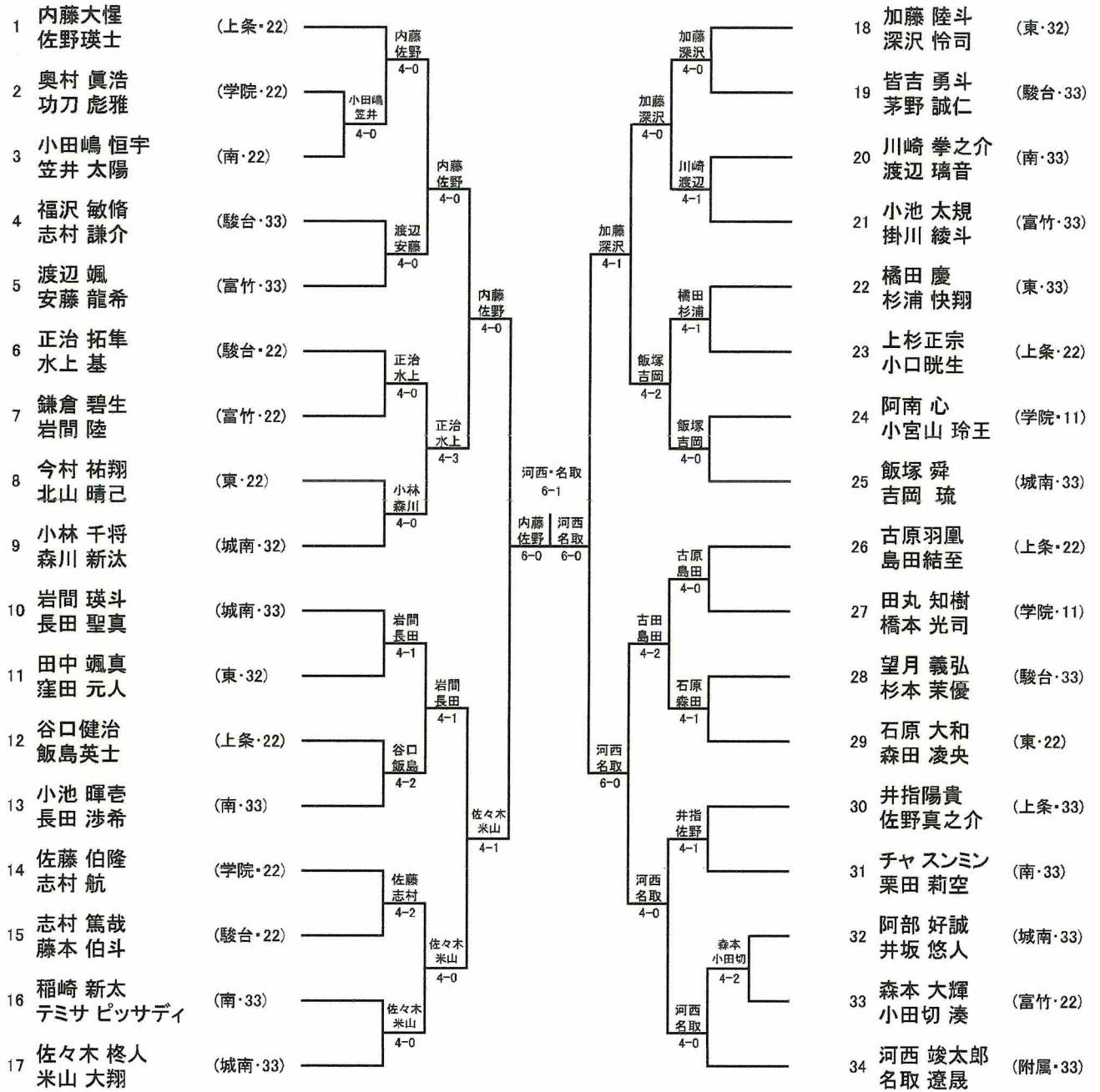

# 第72回甲府市中学校総合体育大会

2024/06/14 小瀬スポーツ公園

## 女子シングルス

1 佐藤 杏南	(南・2)	石原	w.o	小池	4-0	22 小池 幸奈	(上条・3)
2 吉光 知颯	(駿台・2)	石原	4-0	千葉	4-2	23 三好 登子	(英和・1)
3 石原 万智	(上条・2)	石原	4-2	小林	4-1	24 千葉 凜月	(学院・2)
4 五十嵐 都	(学院・2)	齊藤	4-3	丸茂	4-3	25 小林 せな	(城南・1)
5 齊藤 葵	(富竹・3)	大澤	4-0	村松	4-1	26 望月 真衣	(東・2)
6 佐藤 美津希	(英和・3)	望月	4-2	丸茂	4-3	27 丸茂 紗々	(富竹・3)
7 降矢 一花	(城南・1)	望月	4-0	前田	4-1	28 坂本 結唯	(駿台・3)
8 望月 美優	(南・2)	大澤	4-1	村松	4-0	29 大屋 ゆうな	(上条・3)
9 片岡 育愛	(東・2)	片岡	4-3	小野	6-1	30 前田 理瀬	(附属・1)
10 河阪 奈々	(上条・3)	大澤	4-0	平賀	6-2	31 村松 妃菜	(城南・3)
11 大澤 舞花	(駿台・1)	小野	6-4	金山	4-0	32 金山 依愛	(南・2)
12 杉山 美保	(学院・3)	杉山	4-0	武井	4-0	33 武井 春花	(英和・3)
13 保坂 みちる	(南・1)	佐々木	4-1	岡山	4-0	34 岡田 萌愛	(東・2)
14 佐々木 まゆか	(東・2)	杉山	4-0	ミラト	4-0	35 雨宮 永満	(駿台・2)
15 小野 莉音	(富竹・3)	小野	4-1	小野	4-1	36 ミラトソフィア 葵	(学院・2)
16 小野 彩愛	(城南・2)	平賀	4-1	古谷	4-0	37 古谷 奈月美	(上条・3)
17 米山 春果	(学院・2)	米山	4-1	小野	4-0	38 中島 綾音	(学院・2)
18 志村 愛莉	(駿台・3)	平賀	4-2	小澤	4-0	39 小澤 真子	(東・2)
19 角田 陽	(上条・3)	竹井	4-1	小野	4-0	40 山田 菜津子	(駿台・2)
20 竹井 萌々奈	(東・2)	平賀	4-0	小野	4-0	41 小野 鈴佳	(城南・2)
21 平賀 沙弥	(北西・3)						

# 第72回甲府市中学校総合体育大会

2024/06/14 小瀬スポーツ公園

## 女子ダブルス

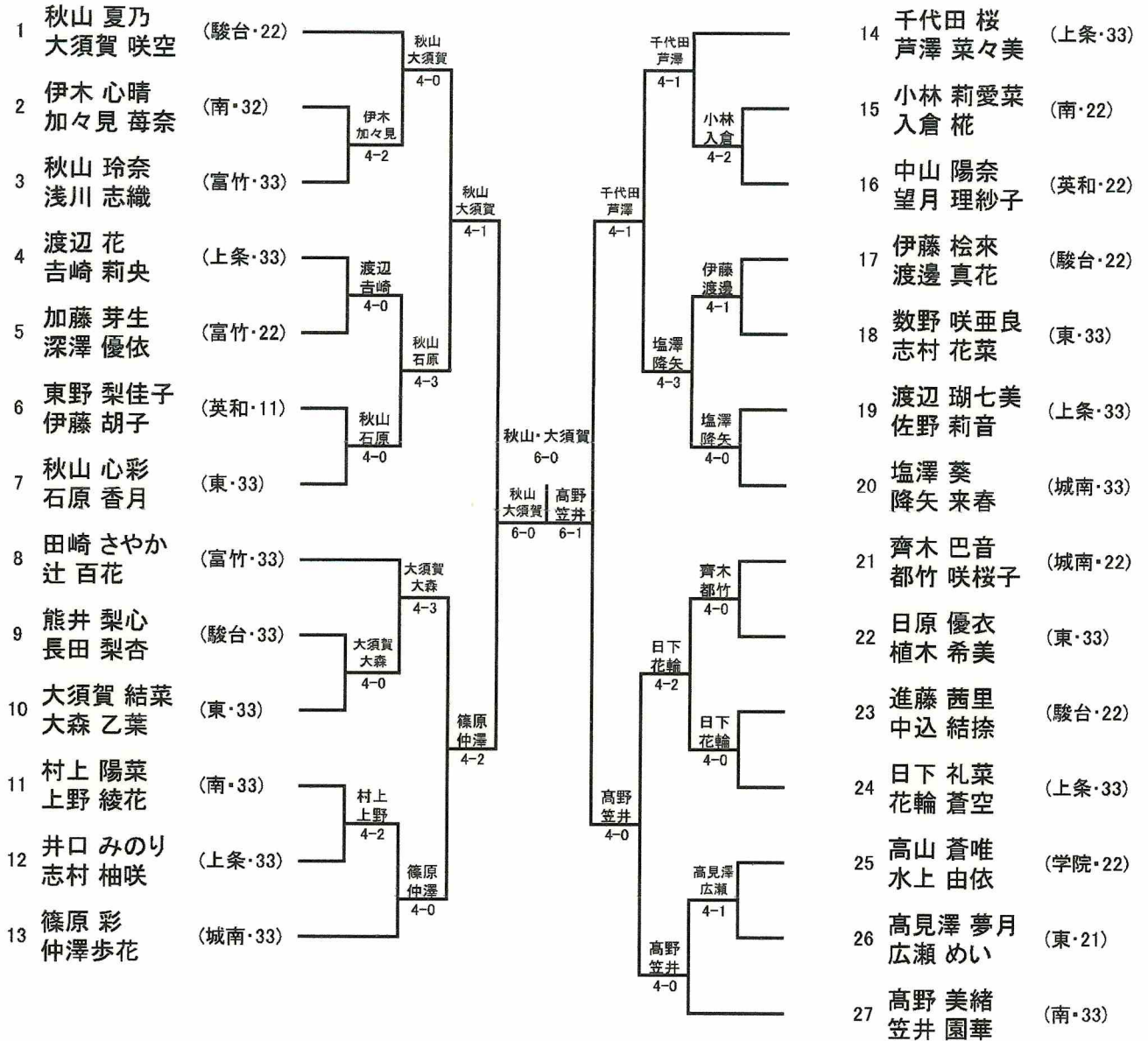

## 第72回甲府市中学校総合体育大会 空手の部 組み手結果

《女子》○リーグ戦

	①	②	③	④
① 雨宮 一華 (城南中)		○7-1	○4-2	×1-7
② 村松 和 (附属中)	×1-7		×0-6	×1-2
③ 磯部 希美 (駿台中)	×2-4	○6-0		×1-3
④ 安藤 咲里 (駿台中)	○7-1	○2-1	○3-1	

- 1位 安藤 咲里 (駿台中)
- 2位 雨宮 一華 (城南中)
- 3位 磯部 希美 (駿台中)

### R6 甲府市市総体空手の部 個人組手 男子 予選トーナメント表

①新島 大雅 (東中)

②なし

③大内 昱翔 (城南中)

④佐久間悠輔 (附属中)

⑤小林 泰介 (東中)

⑥野澤 寛 (駿台中)

⑦中澤 優斗 (東中)

⑧得能 悠真 (附属中)

⑨数野 甲斐 (附属中)

⑩木戸 翼 (東中)

⑪内田 幸夢 (城南中)

⑫嵐 昊太 (学院中)

男子決勝リーグ	A	B	C
A 新島 大雅 (東中)	/	×0-4	×3-4
B 数野 甲斐 (附属中)	○4-0	/	○5-1
C 野澤 寛 (駿台中)	○4-3	×1-5	/

1位 数野 甲斐(附属中)

2位 野澤 寛(駿台中)

3位 新島 大雅(東中)

# 第72回 甲府市総合体育大会

## 種目別大会成績一覧表 ①

開催日時 令和6年6月14日15日

No.	種目	性別	1位	2位	3位
1	陸上競技	共通男子	上条中	西中	城南中
		共通女子	附属中	城南中	西中
		2年男子	上条中	北中	城南中
		2年女子	駿台中	附属中	城南中
		1年男子	上条中	西中	城南中
		1年女子	上条中	城南中	駿台中
2	水泳競技	男子	附属中	駿台中	東中
		女子	南中	北西中	富竹中
3	柔道	男子	附属中	城南中	北西中
		女子	城南中	附属中	
4	剣道 (団体)	男子	城南中	西中	駿台中・東中
		女子	城南中	東中	
	(個人)	男子	輿石 都和 (北)	大森 悠雅 (北西)	名取 大燿 (城南) 佐野 珠羅 (附属)
		女子	上原 遥香 (城南)	倉知 芽生 (城南)	葛西 萌々花 (西) 向山 愛結 (城南)
5	体操競技 (団体)	男子			
		女子	城南中B	城南中A	
	(個人)	男子	村松 真尋 (西)		
		女子	山田 結衣 (城南)	松原 詩 (城南)	輿石 結愛 (城南)
6	バレー ボール	男子	城南・東・西	駿台中	
		女子	南・笛南	城南中	富竹中
7	バスケット ボール	男子	東中	上条中	南中
		女子	南西中	城南中	北東中
8	ハンド ボール	男子	城南中	駿台中	
		女子	駿台中	東中	
9	サッカー		北東中	南西・笛南	南中 城南中
10	野 球	Aパート	東中	城南中	
		Bパート	上条中	西中	

# 第72回 甲府市総合体育大会

## 種目別大会成績一覧表 ②

開催日時 令和6年6月14日15日

No.	種目	性別	1位	2位	3位
11	ソフトボール	女子	南中	城南中	
12	ソフトテニス	男子 A	北東中	西中	笛南中・附属中
		B	西中	附属中	笛南中・北西中
		女子 A	西中	城南中	東中・笛南中
		B	東中	笛南中	南中・城南中
13	バドミントン	男子	城南中	東中	西中・笛南中
		女子	東中	笛南中	西中・英和中
14	卓球	男子	東中	南中	学院中・上条中
		女子	附属中	城南中	上条中・北西中
15	新体操	個人	添田 梨花 (南)	関本 結心 (城南)	川崎 いろは (城南)
		団体			
18	テニス (シングルス)	男子	伏見 一輝 (南)	穂坂 海斗 (東)	加賀美 潤 (東) 和久田 直人 (駿台)
		女子	小野 鈴佳 (城南)	平賀 沙弥 (北西)	小池 幸奈 (上条) 大澤 舞花 (駿台)
	男子	河西 竣太郎	内藤 大惺	加藤・深沢 (東)	
		名取 遼晟 (附属)	佐野 瑛士 (上条)	佐々木・米山 (城南)	
	女子	秋山 夏乃	高野 美緒	千代田・芦澤 (上条)	
		大須賀 咲空 (駿台)	笠井 園華 (南)	篠原・仲澤 (城南)	
19	空手	男子	数野 甲斐 (附属)	野澤 寛 (駿台)	新島 大雅 (東)
		女子	安藤 咲里 (駿台)	雨宮 一華 (城南)	磯部 希美 (駿台)