

# 第74回 甲府市中学校 総合体育大会 大会結果

『 つなげよう 力強く

さわやかに 』

笑顔と汗と その思い

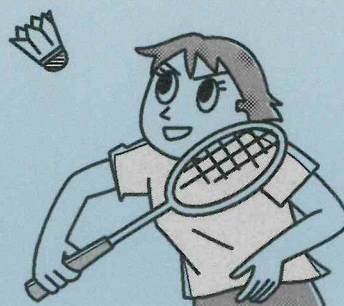
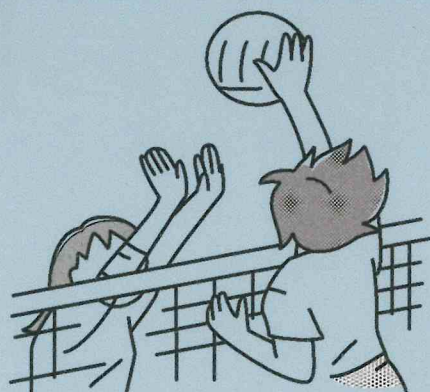

令和8年 6月10日(水)・13日(土)

甲府市小中学校体育連盟

# 令和8年度 甲府市中学校総合体育大会 陸上競技の部 決勝記録一覧表

◎印＝大会新

\*印＝県総体参加標準記録突破

令和8年6月10日(水) ふじてんスタジアム(緑が丘スポーツ公園陸上競技場)

種目	1位		2位		3位		4位		5位		6位		7位		8位	
	氏名	記録	氏名	記録	氏名	記録	氏名	記録	氏名	記録	氏名	記録	氏名	記録	氏名	記録
100m	梶原 匠悟	11.86	丸山 出	12.04	渡邊 暖	12.11	大寄 蒼太	12.12	名取 颯斗	12.41	細田 昌信	12.69	笠井 蓮	12.80	角田 豪	12.81
200m	藤原 将聖	24.23	竹内 克樹	24.94	藤田 琉司	25.54	阿部孝志朗	25.63	名取 颯斗	26.96	望月 一磨	27.44	中島 蓮介	28.11	川上 柊	28.32
400m	藤原 将聖	55.99	近藤 隆之介	56.00	岩本 蓮伊也	59.40	大芝 蒼士	1:00.51	望月 一磨	1:00.75	雨宮 朱利	1:02.18	相馬 晃絆	1:02.51	小林 楓	1:03.77
800m	西名 飛和	2:06.42	藤田 琉司	2:15.08	新田 光一朗	2:16.46	風間 瑛太	2:24.67	相馬 晃絆	2:29.35	矢口 蒼空	2:30.39	網野 景仁	2:31.63	中込 朋希	2:31.87
1500m	西名 飛和	4:29.76	風間 瑛太	4:52.37	日野原 俊	5:01.87	小林 楓	5:07.96	中込 朋希	5:10.25	上與那原朝海	5:12.23	山崎 琉唯	5:22.73	小泉 愛翔	5:42.02
3000m	新田 光一朗	10:22.73	近藤 隆之介	10:56.27	志村 隼麻	11:01.77	内藤 停希	12:00.35	安藤 希	12:18.26						
110mH	竹内 克樹	18.03	笠井 蓮	19.26	松土 陽月	20.98	末木 翔唯	21.73	渡辺 紇心	27.25						
4 × 100R	飯島・近藤・大寄・梶原	46.37	大林・中込・岩本・柳田	48.12	長岡・渡邊・竹内・林	48.62	大芝・角田・阿部・名取	49.22	笠井・藤原・中込・望月	50.24	齊藤・山崎・石澤・丸山	50.28	小栗・遠藤・相馬・新田	51.88		
走高跳	松土 陽月	1m65	前田 卓心	1m40	大西 航平	1m35										
走幅跳	天野 結仁	5m86	梶原 匠悟	5m74	阿部孝志朗	5m52	大寄 蒼太	5m13	渡邊 暖	5m13	櫻井 瑛将	4m72				
棒高跳																
砲丸投	山本 雅	8m89	吉川 昊央	8m41	初鹿野世業	7m62	林 羽琉	7m17	大西 航平	6m88	長岡 乃碧	5m90	遠藤 光	5m87	高橋 凜人	5m68

種目	1位		2位		3位		4位		5位		6位		7位		8位	
	氏名	記録	氏名	記録	氏名	記録	氏名	記録	氏名	記録	氏名	記録	氏名	記録	氏名	記録
100m	中込 温大	11.90	飯島 薫	12.19	大林 理甄	12.68	菊沢 倒哉	12.75	立見 海翔	12.78	渡邊龍之介	13.01	飯島 大智	13.11	谷井 俊仁	13.15
800m	椎名 遼	2:16.28	松井 聡志	2:20.11	南 旭人	2:24.35	山本 颯佑	2:28.56	申 至浩	2:28.82	劉 雨宸	2:31.44	大木 悠聖	2:32.96	小林 蒼輔	2:34.95
3000m	南 旭人	10:27.46	武井 遙大	11:04.72	山本 颯佑	11:08.13	望月 彪斗	11:30.04	牛山 雄志朗	11:38.48	小林 蒼輔	11:45.53	飯淵 咲太郎	11:45.89		
110mH	桑原 平和	19.19	原 涼輔	19.53	入倉 成	20.59	門野 裕太	20.73								
走高跳	武井 那央	1m53	金田 浩	1m45	立見 海翔	1m40	申 至浩	1m35	石澤 理夢	1m30						
走幅跳	井指 智晴	4m85	長田 陸叶	4m82	梶山 龍昇	4m55	椎名 遼	4m43	劉 雨宸	4m28	田口 桔平	4m17	七澤 大輝	4m05	久原倉 陽輝	3m73
砲丸投	飯島 薫	8m24	松井 颯哉	7m81	井上 陽葵	7m72	菊沢 倒哉	7m38	天野 侑音	7m37	花輪 光	6m89	飯島 大智	5m43		

種目	1位		2位		3位		4位		5位		6位		7位		8位	
	氏名	記録	氏名	記録	氏名	記録	氏名	記録	氏名	記録	氏名	記録	氏名	記録	氏名	記録
100m	太田 大翔	12.59	杉本空美	13.06	熊王 雅信	13.38	山崎和真	13.42	橋田 悠生	13.63	古屋 正磨	13.89	西村 和晃	13.90	小笠原 悠文	14.09
1500m	鈴木 宏慶	4:59.80	小野崎蒼真	4:59.84	古賀 煌哉	5:02.53	江口 瑛	5:20.82	安江 真礼	5:25.82	後藤 徹二	5:28.56	奈良村 亮	5:33.51	奥秋 真斗	5:38.11
4 × 100R	山田・杉本・井上・山崎	51.40	古屋・佐野・熊王・宗木	54.10	降矢・鈴木・江口・小笠原	55.49	内藤・矢越・上杉・濱本	56.24	古賀・小澤・永岡・西村	58.26	清水・オマル	58.85				
走幅跳	矢越 大翔	4m80	降矢 裕也	4m73	瀨本 天翔	4m48	本間 敬多	4m20	橋田 悠生	4m19	橋田裕人	4m16	太田 大翔	4m10	小澤 瑞唯	3m69
砲丸投	秋山 主磨	7m70	上杉 慧都	6m54	オマル ヴァム・ド	6m28	早川 蓮	5m90	秋山 佳楓	5m73	佐野 遥斗	5m69	奥秋 真斗	5m39	安藤 誠生	5m28

種目	1位		2位		3位		4位		5位		6位		7位		8位	
	氏名	記録	氏名	記録	氏名	記録	氏名	記録	氏名	記録	氏名	記録	氏名	記録	氏名	記録
共通男子総合	南西	83	上条	63	城南	56	北	42	東	38	西	35	南	16	附属	16
2年男子総合	東	84	上条	46	城南	32	北	30	駿台	16	西	11	南	11	附属	4
1年男子総合	北東	28	附属	27	上条	26	城南	21	西	19	東	17	北	16	北西	8

※同タイムで順位が違えば着差あり

※同得点の場合は、上位入賞数で順位を決定

# 令和8年度 甲府市中学校総合体育大会 陸上競技の部 決勝記録一覧表

女子の部 ◎=大会新記録

令和8年6月10日(水) ふじてんスタジアム(緑が丘スポーツ公園陸上競技場)

種目	1位		2位		3位		4位		5位		6位		7位		8位										
	風速	氏名	記録	氏名	記録	氏名	記録	氏名	記録	氏名	記録	氏名	記録	氏名	記録	氏名	記録								
100m	-1.0	乗松 佳央	13.10	山田 朱哩	13.37	保坂 彩月	14.47	向山 波音	14.74	窪田 九み	15.39	中込美帆	15.53	鈴木 海羽	南	15.61									
200m	-0.2	山田 朱哩	27.36	乗松 佳央	27.63	由村 樹希	31.14	宮崎 柚香	31.85	秦 柚妃	34.55														
800m		関上 日莉	2:43.28	上林 菜優	2:47.95	土橋 芽依	2:54.75	小野 梨々花	2:57.72	田中 玲	3:08.76	志村 莉奈	駿台	3:11.52	山田 優花	附属	3:12.32								
1500m		上林 菜優	5:51.35	川口 暖々花	6:45.95																				
100mH	-1.0	保坂 彩月	16.15	鶴田 湖々乃	18.14	向山 波音	18.60	市来 葵	20.16	滝田 実花	上条	23.08													
4 x 100R		林・野澤・塩澤・山田	53.36	由村・鶴田・田中・久保田	56.12	狛野・大嶋・折田・橋爪	56.88	遠藤・渡邊・渡邊・小林	57.21	中込・水谷・大村・河西	北	57.40	丁場・内藤・伊良原・菅本	附属	57.72	関上・宮崎・望月・向山	城南	57.90							
走高跳		芳澤 鈴	1m40	秦 柚妃	1m30	由村 樹希	1m30	石原 光姫	1m25	網倉 弥咲	附属	1m20													
走幅跳		河西夏海	4m69	塩澤 董	4m63	齋藤 文香	4m32	小野 梨々花	4m06	真福寺 樹乃	東	3m75	川口 暖々花	北	3m28	芳澤 鈴	城南	2m97							
砲丸投		市来 葵	9m06	大村青彩	7m23	市村 友萌	上条	7m16	窪田 九み	上条	6m78	三澤 日葵	東	6m14	宮崎 柚香	城南	5m79	浅野 るい	東	5m78					
100m	-3.1	久保田 莉乃	13.69	野澤 実咲	14.10	笹本 百乃	附属	14.49	小野 紗愛	西	14.65	橋爪 美侑	駿台	14.69	林 咲祐	上条	14.86	遠藤 真由	東	14.86	小林 真穂	東	14.90		
800m		橋爪 美侑	2:35.79	渋谷 紗奈	2:50.59	内藤 嘉乃	附属	2:54.26	山中 彩衣	東	3:10.01	西山 沙織	城南	3:10.36	齊藤 梨乃	城南	3:10.57	手塚 莉乃	附属	3:10.60	高山 櫻子	駿台	3:12.69		
100mH	-0.4	遠藤 真由	20.43	小林 真穂	20.93	狛野 椋	駿台	25.26																	
走高跳		渡邊 心	1m35	渡邊 光	1m20	手塚 莉乃	附属	1m15																	
走幅跳		久保田 莉乃	4m80	渡邊 心	4m14	渡邊 百々	西	3m98	渋谷 紗奈	上条	3m93	笹本 百乃	附属	3m86	松本 葉々子	北	3m50	吉光 美鼓	駿台	3m40	渡邊 ひなの	上条	3m29		
砲丸投		渡邊 光	8m44	長田 わかな	6m81	松本 葉々子	北	6m67	笠原 真唯	東	6m05	西山 沙織	城南	5m59	水谷 意梨	北	5m06	富田 佳奈	北	4m71	齊藤 梨乃	城南	4m15		
100m	-0.7	有田結貴	14.55	高橋楓	14.82	加賀美優月	附属	14.83	木川 紅心	東	15.02	丁場 凜佳	附属	15.21	梶原 詩巴	南	15.29	藤田いと莉	城南	15.42	沢登 優愛	西	15.49		
800m		千田 葵子	2:51.60	川手 咲	2:54.03	羽田有那	北	2:59.30	小澤 美夕	城南	3:05.72	山田 千春	附属	3:08.22	窪田 莉子	上条	3:17.59	中澤瑠莉杏	北	3:22.42	猪股 結衣	附属	3:24.16		
4 x 100R		羽田・高橋・中澤・有田	59.11	久原寺・榎原・千代田・千田	59.65	小林・小澤・藤代・藤田	城南	1:01.38	丸山・木川・永野・武井	東	1:01.58														
走幅跳		伊良原 希歩	3m83	丸山 叶	3m79	大崎 琴羽	上条	3m63	岩本 果蓮	東	3m37	藤代 杏	城南	3m27	阪上 莉歩	附属	3m23	志村 結羽	城南	2m71					
砲丸投		羽田 光来	5m58	田中 美羽	4m86	藤代 杏	城南	4m72	梶原 ゆめ	上条	4m48	久保寺 理羽	南	3m53											
※同タイムで順位が違う場合は着差あり																									
共通女子総合		城南	64	上条	58	南	51	駿台	29	北	25	北	21	北	21	東	21	附属	15						
2年女子総合		東	58	附属	24	上条	23	駿台	21	南	16	北	16	城南	12	城南	12	西	11						
1年女子総合		城南	33	北	31	東	29	附属	26	南	22	南	14	上条	1	西	1								

※同得点の場合は、上位入賞数で順位を決定

2026/06/10~2026/06/10

会場 緑ヶ丘スポーツ公園屋内水泳場

	1位	2位	3位	4位	5位	6位	7位	8位
自由形 50m タイム決勝	鈴木 悠仁 中3	山口 喜永 中1	深澤 多央 中3	若尾 遼 中1	西嶋 寛太 中3	前原 奏志 中3	鷲尾 翼 中3	木下 湧雲 中3
	駿台甲府	甲府南西	駿台甲府	山梨大学附属	城南	城南	山梨学院	山梨学院
	28.07	28.11	28.33	29.94	29.96	30.75	32.61	34.41
自由形 100m タイム決勝	榊原 陸 中3	山口 喜永 中1	鈴木 悠仁 中3	野口 大心 中2	深澤 多央 中3	前原 奏志 中3		
	山梨学院	甲府南西	駿台甲府	甲府西	駿台甲府	城南		
	55.23	1:01.15	1:01.96	1:04.93	1:05.35	1:12.92		
自由形 200m タイム決勝	榊原 陸 中3	野口 大心 中2						
	山梨学院	甲府西						
	2:11.64	2:19.11						
背泳ぎ 50m タイム決勝	島村 海李 中3	若尾 遼 中1	新田 時生 中3					
	駿台甲府	山梨大学附属	山梨学院					
	31.63	34.16	48.23					
背泳ぎ 100m タイム決勝	島村 海李 中3							
	駿台甲府							
	1:09.37							
平泳ぎ 50m タイム決勝	松永 煌大 中2	有賀 澄晴 中2	小泉 彪冨 中1					
	山梨学院	城南	城南					
	33.70	36.15	38.23					
平泳ぎ 100m タイム決勝	畠中 瑛太 中3	松永 煌大 中2	有賀 澄晴 中2	鷲尾 翼 中3				
	甲府北東	山梨学院	城南	山梨学院				
	1:09.84	1:10.25	1:20.38	1:44.49				
バタフライ 50m タイム決勝	古川 蛍 中2	小川 暖太 中2	西嶋 寛太 中3					
	駿台甲府	山梨学院	城南					
	27.55	29.52	31.37					
バタフライ 100m タイム決勝	古川 蛍 中2	小川 暖太 中2						
	駿台甲府	山梨学院						
	1:01.45	1:06.63						
個人メドレー 200m タイム決勝	畠中 瑛太 中3							
	甲府北東							
	2:18.67							
フリーリレー 4x50m タイム決勝	駿台甲府 中	山梨学院 中	城南 中					
	古川 蛍 中2	榊原 陸 中3	小泉 彪冨 中1					
	島村 海李 中3	松永 煌大 中2	有賀 澄晴 中2					
	深澤 多央 中3	小川 暖太 中2	前原 奏志 中3					
	鈴木 悠仁 中3	鷲尾 翼 中3	西嶋 寛太 中3					
	1:50.11 Fin.	1:53.43 Fin.	1:59.57 Fin.					
	26.35 1st.	25.77 1st.	30.17 1st.					
メドレーリレー 4x50m タイム決勝	駿台甲府 中	山梨学院 中						
	島村 海李 中3	榊原 陸 中3						
	深澤 多央 中3	松永 煌大 中2						
	古川 蛍 中2	小川 暖太 中2						
	鈴木 悠仁 中3	木下 湧雲 中3						
	2:04.63 Fin.	2:10.66 Fin.						
	31.81 1st.	32.12 1st.						

2026/06/10~2026/06/10

会場 緑ヶ丘スポーツ公園屋内水泳場

	1位	2位	3位	4位	5位	6位	7位	8位
自由形 50m タイム決勝	小沢 梓 中3	植村ひかり 中2	野中まりる 中1					
	甲府南西	城南	甲府東					
	29.66	37.95	40.16					
自由形 100m タイム決勝	仲嶋 彩花 中1	長田 朱凜 中1	野中まりる 中1					
	甲府北西	甲府西	甲府東					
	1:09.18	1:09.51	1:31.68					
自由形 200m タイム決勝	平嶋菜々美 中2	仲嶋 彩花 中1						
	山梨大学附属	甲府北西						
	2:16.53	2:35.29						
背泳ぎ 50m タイム決勝	須長 姫菜 中3	長田 朱凜 中1	百瀬 あん 中2	長田 色葉 中2	植村ひかり 中2			
	甲府東	甲府西	山梨大学附属	甲府南	城南			
	33.89	36.84	37.39	37.66	42.97			
背泳ぎ 100m タイム決勝	平嶋菜々美 中2	須長 姫菜 中3	長田 色葉 中2	百瀬 あん 中2				
	山梨大学附属	甲府東	甲府南	山梨大学附属				
	1:10.88	1:15.23	1:22.55	1:22.99				
平泳ぎ 50m タイム決勝	志村かなて 中1	横瀬 心中 中3	小沢 梓 中3	及川 聖奈 中2				
	駿台甲府	甲府北西	甲府南西	甲府南				
	36.56	38.93	40.03	45.82				
平泳ぎ 100m タイム決勝	志村かなて 中1	久本 麻琴 中2	内藤 みゆ 中3	及川 聖奈 中2				
	駿台甲府	甲府北東	山梨学院	甲府南				
	1:21.25	1:30.81	1:33.31	1:43.59				
バタフライ 50m タイム決勝	久本 麻琴 中2	市川 夏帆 中2	黒田 遥 中3	石井 桃 中1				
	甲府北東	甲府南	山梨学院	城南				
	34.72	35.68	42.32	57.53				
バタフライ 100m タイム決勝	大森 玲奈 中2	市川 夏帆 中2						
	甲府南	甲府南						
	1:17.12	1:21.54						
個人メド レー 200m タイム決勝	横瀬 心中 中3	大森 玲奈 中2						
	甲府北西	甲府南						
	2:38.39	2:49.68						
フリーリレー 4x50m タイム決勝	甲府南 中	山梨学院 中						
	大森 玲奈 中2	黒田 遥 中3						
	及川 聖奈 中2	内藤 みゆ 中3						
	長田 色葉 中2	堤 優希 中3						
	市川 夏帆 中2	青柳 穂 中3						
	2:19.66 Fin.	3:54.10 Fin.						
	33.90 1st.	37.50 1st.						
メドレーリレー 4x50m タイム決勝	甲府南 中							
	大森 玲奈 中2							
	及川 聖奈 中2							
	市川 夏帆 中2							
	長田 色葉 中2							
	2:39.43 Fin.							
39.34 1st.								

2026/06/10~2026/06/10

会場 緑ヶ丘スポーツ公園屋内水泳場

	1位	2位	3位	4位	5位	6位	7位	8位
総合男子	駿台甲府 59.0	山梨学院 53.0	城南 25.0	甲府北東 14.0	甲府南西 10.0	甲府西 8.0	山梨大学附属 8.0	
							(同6位)	
総合女子	甲府南 49.0	甲府北西 24.0	山梨大学附属 21.0	甲府東 20.0	駿台甲府 14.0	山梨学院 13.0	甲府北東 12.0	甲府南西 11.0

# 第74回甲府市中学校総合体育大会柔道の部 結果表

日時 令和8年6月10日(水)

8:30~12:00

場所 小瀬武道館 第2武道場

## 【団体戦】

男子 団体

1位 山梨大学教育学部附属中学校   2位 城南中   3位 北西中

## 【個人戦】

軽量級

1位 岡田 悠志 (附属)   2位 六車 渉 (南)   3位 山崎 琉唯 (附属)

中量級

1位 窪川 夏 (附属)   2位 窪田 有志 (附属)   3位 土橋 柗真 (城南)

重量級

1位 長沼 哲生 (附属)   2位 渡邊 心 (北東)   3位 松井 涼晴 (北西)

女子 無差別

1位 豊嶋 柚希 (附属)   2位 山田 華香 (北西)   3位 久保田茉莉花 (北東)

第74回甲府市総合体育大会 剣道の部 結果

会場長 三澤 明生  
 専門部長 守屋 侑実

期日：6月13日（土）

会場：山梨大学教育学部附属中学校体育館

男子個人戦

順位	氏名	学年	段級	学校名
1	岩下 颯汰	3	二段	城南中
2	古屋 和真	3	二段	駿台中
3	岡 嵩士	2	初段	城南中
3	上原 蒼真	2	初段	城南中

女子個人戦

順位	氏名	学年	段級	学校名
1	菅原 椿	2	初段	附属中
2	丹沢 咲耶	2	初段	駿台中
3	河西 そら	3	二段	城南中
3	小塩 青空	3	二段	南中

男子団体A

順位	学校名
1	城南中
2	駿台中
3	南中

女子団体

順位	学校名
1	城南中
2	附属中
3	南中

# 男子個人戦

第1試合場  
第2試合場

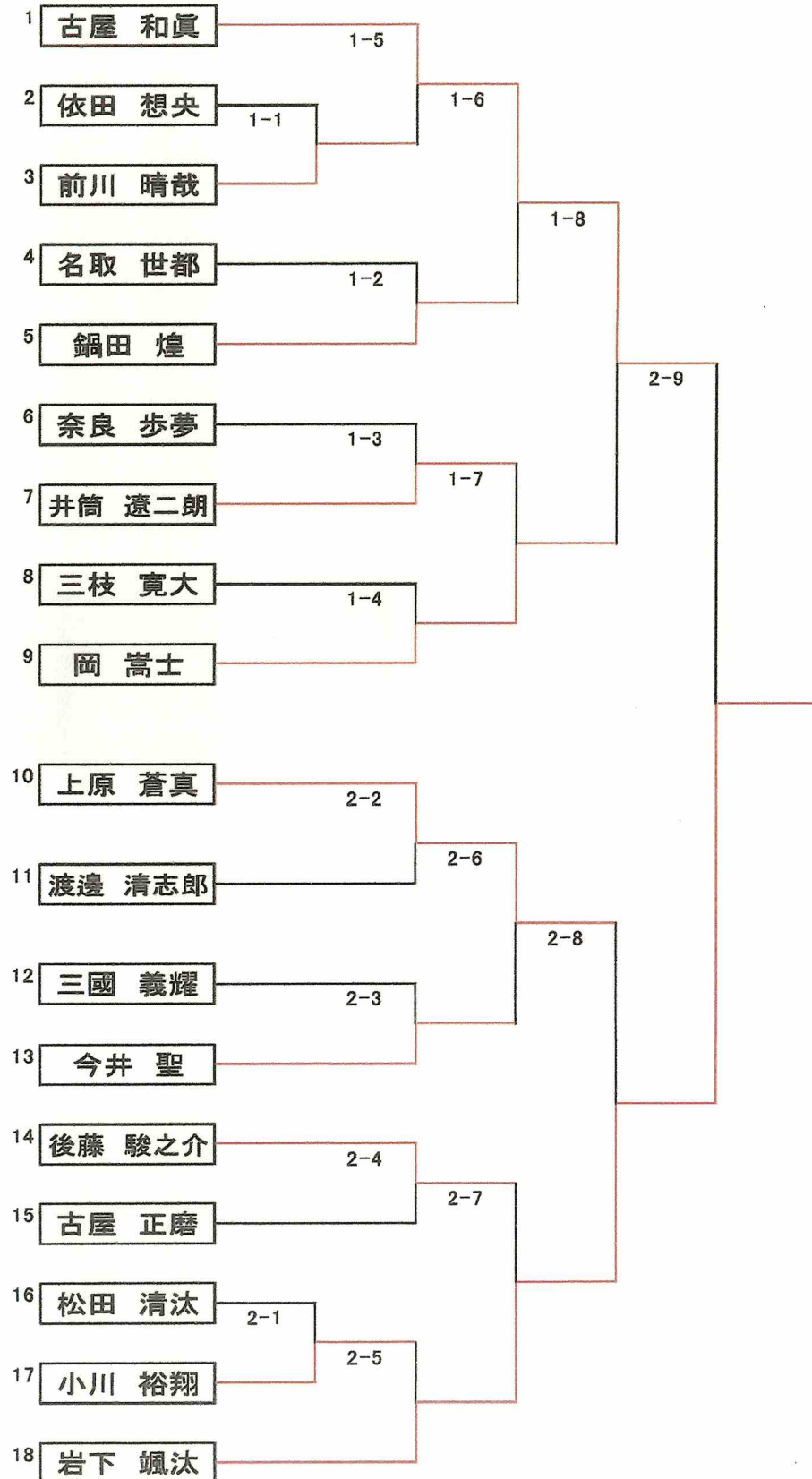

# 女子個人戦

第3試合場

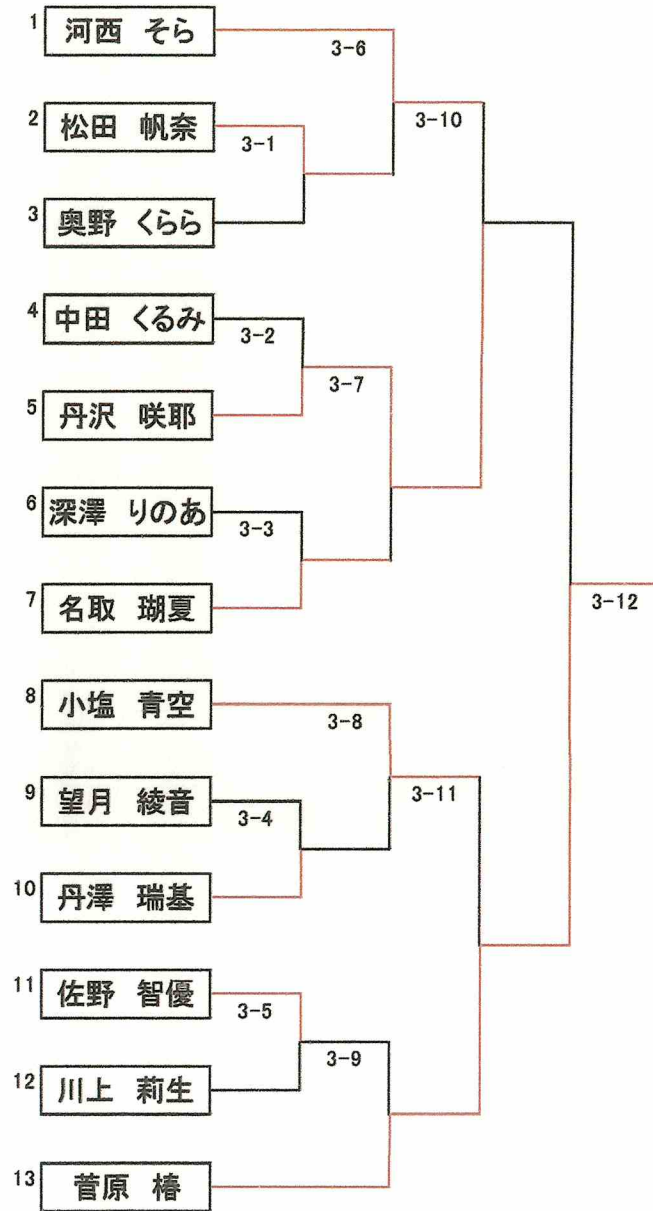

### 男子団体A

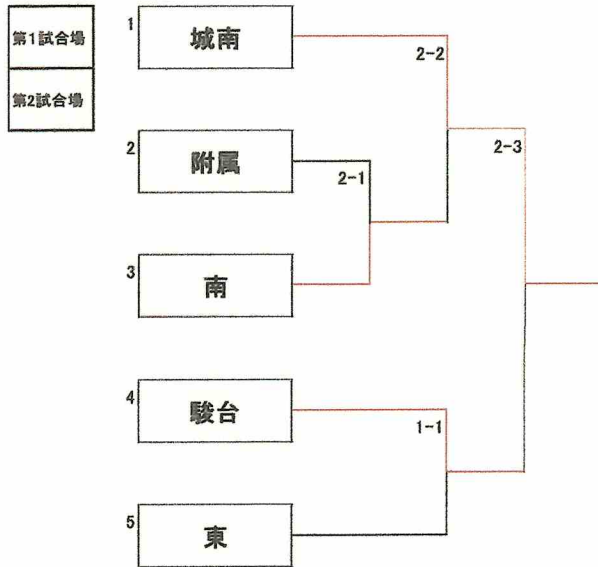

### 3位決定戦

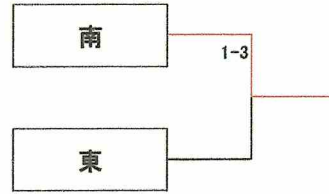

### 男子団体B

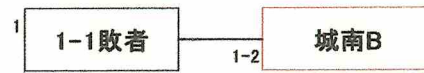

### 女子団体

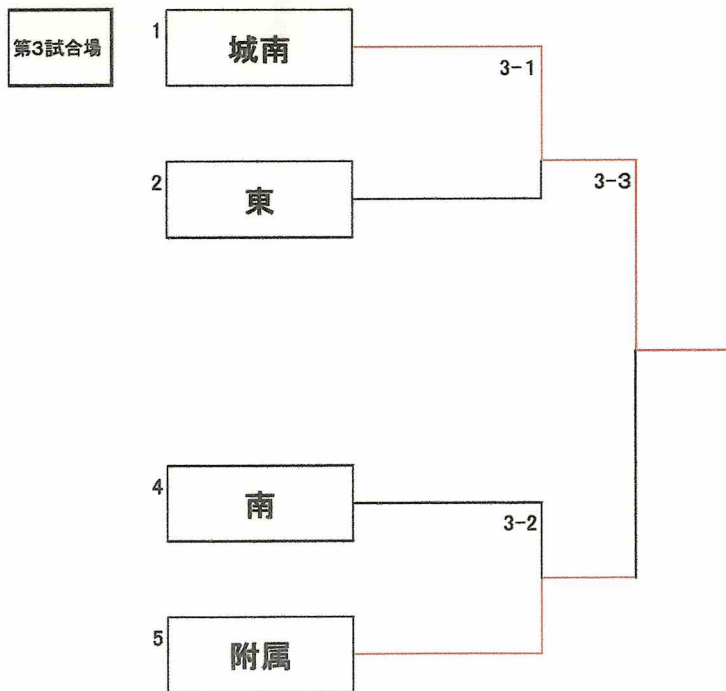

### 3位決定戦

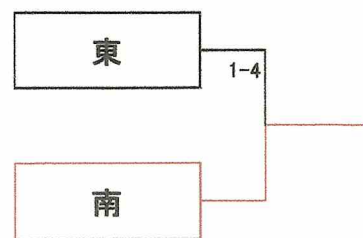

第 74 回 甲府市中学校 総合 体育大会 成績一覧表  
 体操競技の部 女子 令和 8 年 6 月 10 日

会場: 山梨ジュニア体操クラブ

団体総合(賞状1~3位)

	1位	2位	3位	4位
学校名	中学校	中学校	中学校	中学校
得点	点	点	点	点

個人総合(賞状1~3位)

	1位	2位	3位	4位
学校名	城南 中学校	中学校	中学校	中学校
氏名	光田 楓 ,	,	,	,
得点	35.40 点	点	点	点

種目別(賞状1~3位)

跳馬	1位	2位	2位	4位
学校名	城南 中学校	中学校	中学校	中学校
氏名	光田 楓 ,	,	,	,
得点	12.80 点	点	点	点

平均台	1位	2位	3位	4位
学校名	城南 中学校	中学校	中学校	中学校
氏名	光田 楓 ,	,	,	,
得点	10.90 点	点	点	点

ゆか	1位	2位	2位	4位
学校名	城南 中学校	中学校	中学校	中学校
氏名	光田 楓 ,	,	,	,
得点	11.70 点	点	点	点

## バレーボールの部

会 場 長 赤岡 正人

山主 公彦

専門部長 落合 浩美

期 日：6月10日（水）・13日（土）

会 場：城南中学校

### 男子の部

順位	学校名
1 位	城南・東・西
2 位	駿台甲府

### 女子の部

順位	学校名
1 位	城南
2 位	富竹
3 位	東
4 位	東南・笛南
5 位	駿台甲府
6 位	北西

# 第74回 甲府市中学校総合体育大会バレーボール競技の部

女子試合結果

男子 決勝 試合結果

決勝トーナメント【Aコート】		決勝トーナメント【Bコート】	
勝利チーム	負けチーム	勝利チーム	負けチーム
1回戦	北西 2 25 11 25 21 0 西	1回戦	駿台甲府 2 25 23 25 18 0 梨大附属
1回戦		1回戦	
2回戦	城南 2 25 9 25 6 0 北	2回戦	富竹 2 25 10 25 7 0 南西
2回戦	南・笹南 2 18 25 6 25 8 1 北西	2回戦	東 2 25 16 25 10 0 駿台甲府
5回戦	北西 2 25 7 26 11 0 北	5回戦	駿台甲府 2 25 18 25 15 0 南西
準決	城南 2 25 7 25 11 0 南・笹南	準決	富竹 2 25 17 25 11 0 東
決勝	城南 2 25 21 25 16 0 富竹	5決	駿台甲府 2 25 23 25 22 0 北西
		3決	東 2 25 20 25 21 0 南・笹南

女子トーナメント結果

1位	城南	2位	富竹	3位	東	4位	南・笹南
5位	駿台甲府	6位	北西	7位	北	7位	南西

Aコート		負けチーム	
勝利チーム	負けチーム	勝利チーム	負けチーム
2 25 25	7	2 25 25	6
2 25 25	0		0

第74回甲府市中学校総合体育大会兼第77回山梨県中学校総合体育大会予選  
バスケットボールの部 組み合わせ

<男子県代表6>

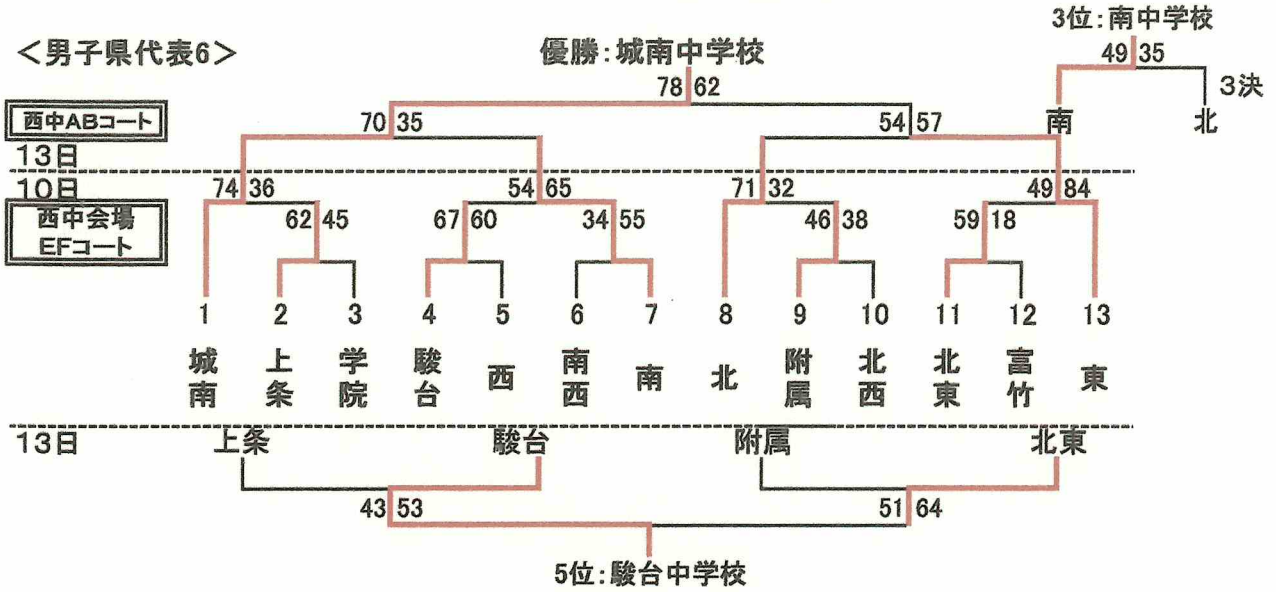

<女子県代表6>

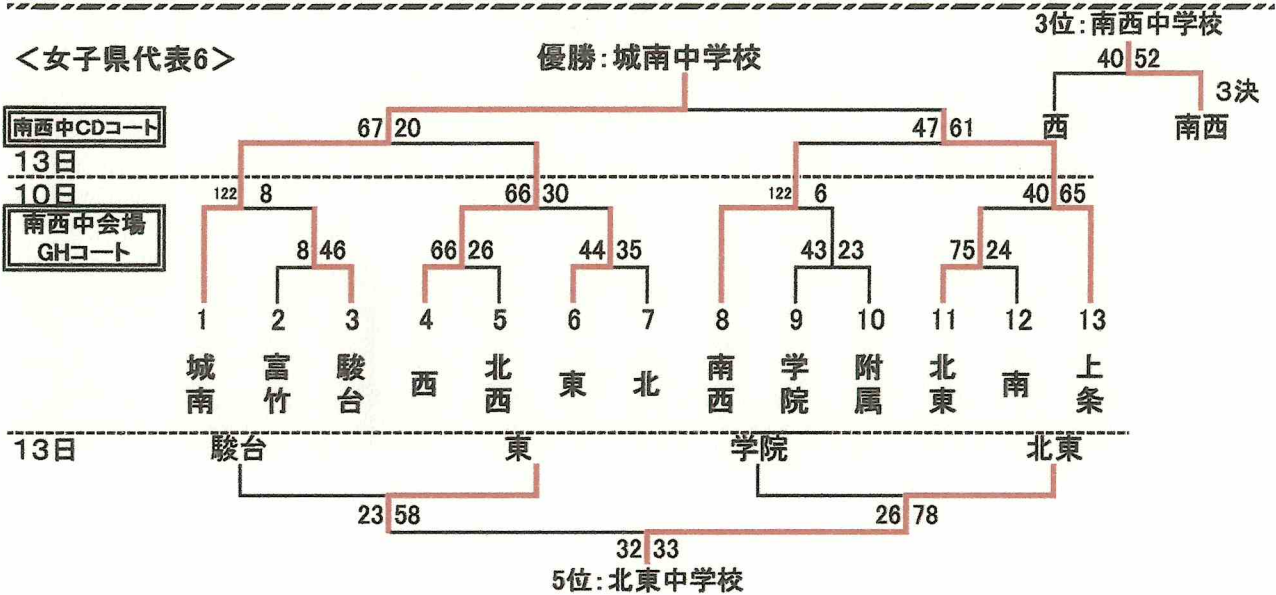

<日程>	(1日目)	(2日目)
顧問打ち合わせ	8:00	8:15
開会式	8:15	
第1試合	9:00	9:00
第2試合	10:20	10:20
		昼休憩
第3試合	11:40	12:20
第4試合	13:00	13:40
第5試合	14:20	
閉会式		15:00

【総体結果】	
<男子>	<女子>
1位 城南	1位 城南
2位 東	2位 上条
3位 南	3位 南西
4位 北	4位 西
5位 駿台	5位 北東
6位 北東	6位 東

- 注意事項
- ・開会式を8:15~行う。(1・2試合目のチームと第一試合のTO担当選手、優勝カップ返還の生徒は参加)
  - ・開会式はユニフォームで参加すること。
  - ・上下履きの区別、体育館施設使用方法など、会場校の指示に従うこと。
  - ・ゴミの持ち帰りを徹底する。
  - ・買い食い、自販機の使用は禁止する。
  - ・選手は水筒等を使用する。ペットボトルの使用は詰替えのみ。
  - ・前試合のハーフタイムまでに、TOと相手チームにメンバー表を提出する。
  - ・賞重品は各チームで管理する。
  - ・集合時間を厳守する。・下足履き用の袋を各自用意する。

---

---

ハンドボールの部

---

---

会場長 山本 健一

専門部長 近藤 宇将

期 日：6月10日（水）

会 場：男子 駿台甲府中学校

順 位	男 子
1 位	城南中学校
2 位	駿台甲府中学校
3 位	
4 位	

組み合わせ

城南中学校	—	駿台甲府中学校
2 6	—	1 4
3 1	—	1 8
<hr/>		
5 7	—	3 2

## 第74回甲府市中学校総合体育大会サッカーの部 最終結果

〔6 / 10 (水) 1日目〕

会場：小瀬補助競技場

aグループ	A FC甲府北	B 城南	C 西・南西
A FC甲府北	.....	① 3-1	⑤ 5-1
B 城南	① 1-3	.....	③ 1-0
C 西・南西	⑤ 1-5	③ 0-1	.....

bグループ	G 東	H 駿台	I 南
G 東	.....	② 0-1	⑥ 0-7
H 駿台	② 1-0	.....	④ 0-1
I 南	⑥ 7-0	④ 1-0	.....

会場：小瀬球技場

cグループ	D 上条	E 学院	F 富竹・笹南
D 上条	.....	⑤ 2-1	⑤ 3-1
E 学院	① 1-2	.....	③ 0-2
F 富竹・笹南	⑤ 1-3	③ 2-0	.....

〔6 / 13 (土) 2日目〕

1位リーグ会場：ふじでんスタジアム (緑ヶ丘)

1位グループ	a FC甲府北	b 南	c 上条
a FC甲府北	.....	⑤ 2-0	⑤ 3-0
b 南	① 0-2	.....	③ 2-0
c 上条	⑤ 0-3	③ 0-2	.....

2位リーグ会場：城南中グラウンド

2位グループ	a 城南	b 駿台	c 富竹・笹南
a 城南	.....	① 0-0	⑤ 1-0
b 駿台	① 0-0	.....	③ 0-2
c 富竹・笹南	⑤ 0-1	③ 2-0	.....

【 ふじでんスタジアム会場：1位リーグ 】

1位：FC甲府北    2位：南中    3位：上条

【 城南中グラウンド会場：2位リーグ 】

1位：城南中    2位：富竹・笹南中    3位：駿台中

# 野球の部 結果報告

会場長	大森 竹仁
	山岸 正人
	齊木 雅仁
専門部長	茅野 峻治

日にち 6月10日(水)、13日(土)  
 会場 6月10日(水) 山日YBS球場、山梨県立飯田野球場  
 6月13日(土) 甲府市立甲府商業高等学校

結果

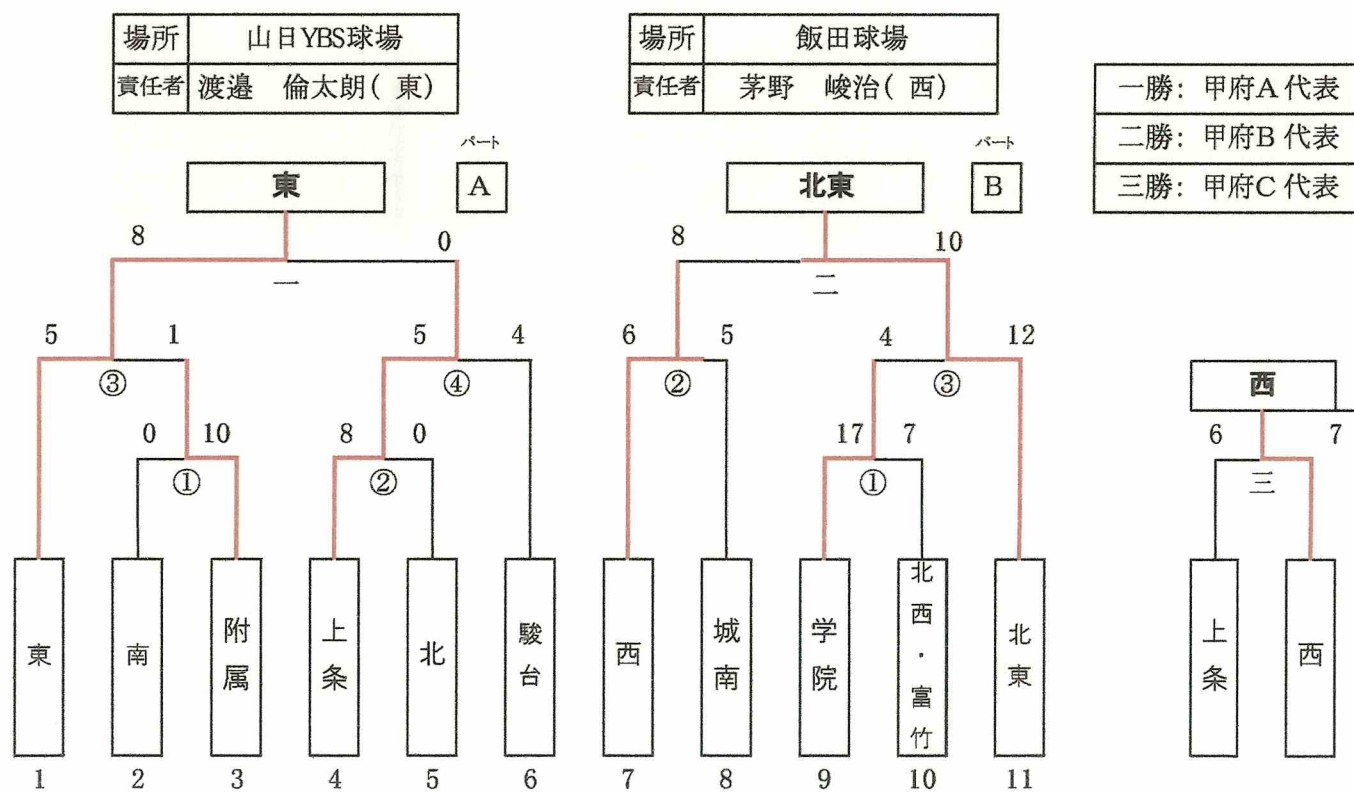

第74回 甲府市総合体育大会 ソフトボールの部 試合結果

会場長 佐野 良彦  
 専門部長 小松 健一

実施日 6月10日(水)

会場 緑が丘グラウンド

試合結果

	1	2	3	4	5	6	7	計
甲府南	6	9	1	3回コールド				16
城南	1	1	3					5

順位

1位 甲府市立南中学校

2位 甲府市立城南中学校

# ソフトテニス競技の部

会場長 緑が丘会場A 若林実 (北中)

緑が丘会場B 小林 勤 (北東中)

専門部長 赤池 涼 (城南中)

1, 期 日: 【男子】令和8年6月10日(水)

【女子】令和8年6月10日(水)

2, 会 場: 【男子】甲府市緑が丘スポーツ公園ふじでん庭球場 A(全6面)

【女子】甲府市緑が丘スポーツ公園ふじでん庭球場 B(全6面)

順 位	男 子	女 子
1 位	北西中学校A	西中学校A
2 位	西中学校A	附属中学校A
3 位	笛南中学校A	上条中学校A
4 位	城南中学校A	城南中学校A

組み合わせ

【男子】

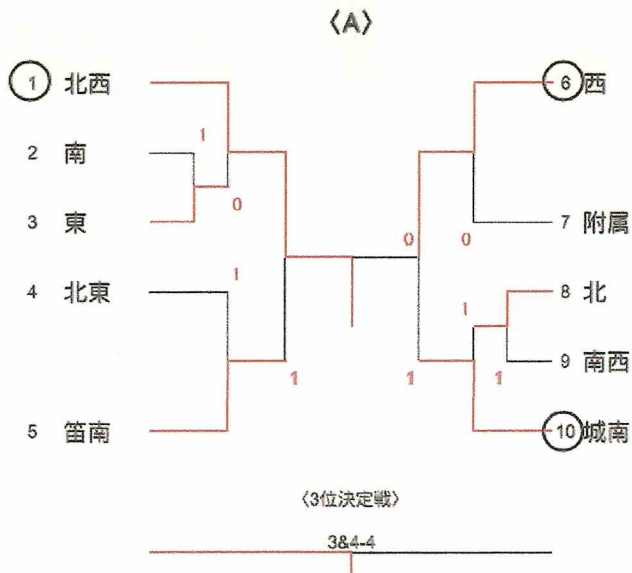

(B、C)

	①北西B	②附属B	③西B	勝敗	順位
①北西B	-	1	1	0-2	3
②附属B	②	-	1	1-1	2
③西B	②	②	-	2-0	1

【女子】

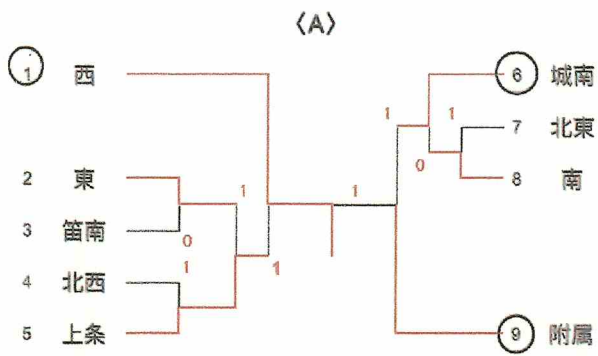

<3位決定戦>



<5位決定戦>



(B, C)

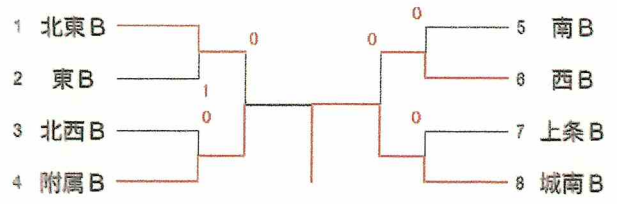

# 第74回甲府市中学校総合体育大会バドミントンの部 結果

6/10水 女子

(東・西・北・南西・北東・城南・笛南・英和・学院の9校)

## 女子Aブロック

	東	北東	英和	城南	西	
東		3-0	2-1	2-1	2-1	1位
北東	0-3		2-1	2-1	3-0	2位
英和	1-2	1-2		2-1	3-0	3位
城南	1-2	1-2	1-2		2-1	4位
西	1-2	0-3	0-3	1-2		5位

## 女子結果

1位	東中
2位	笛南中
3位	南西中
3位	北東中

## 女子Bブロック

	笛南	南西	北	学院	
笛南		2-1	3-0	3-0	1位
南西	1-2		3-0	2-1	2位
北	0-3	0-3		1-2	4位
学院	0-3	1-2	2-1		3位

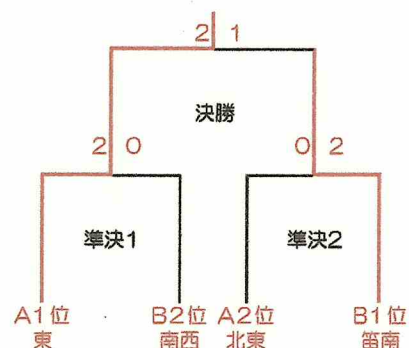

6/10水 男子

(東・西・北・北東・城南・笛南・学院の7校)

## 男子Aブロック

	西	東	北	学院	
西		3-0	2-1	3-0	1位
東	0-3		3-0	3-0	2位
北	1-2	0-3		0-3	4位
学院	0-3	0-3	3-0		3位

## 男子結果

1位	城南中
2位	西中
3位	東中
3位	笛南中

## 男子Bブロック

	城南	笛南	北東	
城南		2-1	2-1	1位
笛南	1-2		3-0	2位
北東	1-2	0-3		3位

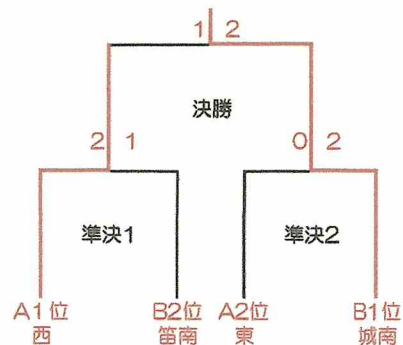

# 第74回甲府市中学校総合体育大会 卓球の部結果

会場長 上条中学校長 深澤 光彦  
 専門部長 東中学校 碓井 篤

期日 令和8年6月10日(水)  
 会場 リッチダイヤモンド総合市民会館山の都アリーナ

順位	男子	女子
1位	梨大附属中学校	梨大附属中学校
2位	南中学校	南中学校
3位	東中学校	駿台甲府中学校
3位	城南中学校	上条中学校

## <男子予選リーグ> (7校)

### 男子A

	附属	城南	学院	
附属		3-0	3-0	
城南	1-3		3-2	
学院	0-3	2-3		

### 男子B

	南	東	駿台	上条
南		3-0	3-0	3-0
東	0-3		3-0	3-0
駿台	0-3	0-3		1-3
上条	0-3	0-3	3-1	

## <女子予選リーグ> (6校)

### 女子A

	南	城南	駿台
南		3-0	3-0
城南	0-3		0-3
駿台	0-3	3-0	

### 女子B

	附属	上条	北西
附属		3-0	3-0
上条	0-3		3-0
北西	0-3	0-3	

## <決勝トーナメント>

### 男子決勝トーナメント <準決勝・決勝>

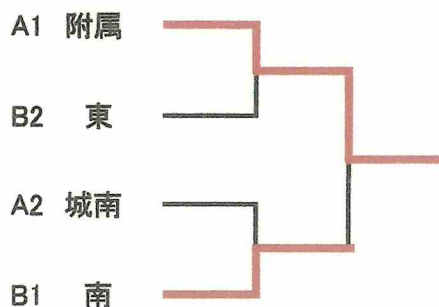

### 女子決勝トーナメント <準決勝・決勝>

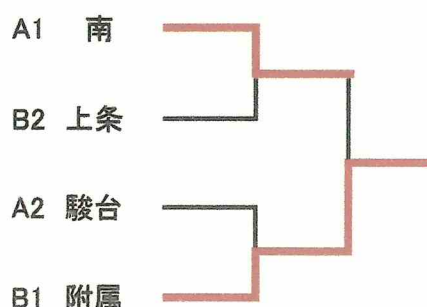

# 甲府市中学校総合体育大会

## 新体操の部

会場長 小林 知子  
専門部長 大矢 裕子

期日：2026年6月10日（水）

会場：緑が丘スポーツ公園小体育館

### 【種目①フープ】

1位	平山 永恋	（梨大附属中3年）
2位	須波 真由	（駿台甲府中2年）
3位	出口 佳歩	（東 中3年）

### 【種目②ボール】

1位	須波 真由	（駿台甲府中2年）
2位	新田 椋恋	（西 中1年）
3位	岡 心絆	（北東中2年）
3位	平山 永恋	（梨大附属中3年）

### 【個人総合】

1位	平山 永恋	（梨大附属中3年）
2位	須波 真由	（駿台甲府中2年）
3位	岡 心絆	（北東中2年）

# 第74回甲府市中学校総合体育大会テニスの部

会場長 米山 真  
 専門部長 竹内 亮介

1. 期日 令和8年6月10日(水)  
 2. 会場 小瀬スポーツ公園テニスコート

## 3. 結果

### 【シングルス】

#### <入賞者>

	男子		女子
1位	宇川 開惺 (南 3)	1位	雨宮 理子 (附属 2)
2位	柳平 嶺 (学院 3)	2位	米山 優音 (東 1)
3位	今村 莉玖 (西 3)	3位	山下 凜々花 (学院 1)
	中村 望亜 (南 3)		小野 杏莉 (城南 1)

### 【ダブルス】

#### <入賞者>

	男子		女子
1位	小宮山 玲王 3 (南)	1位	有泉 菜乃 2 (南)
	植松 陸 2		秋山 彩月 2
2位	名知 稜真 3 (東)	2位	大澤 舞花 3 (駿台)
	宮腰 陸翔 3		大澤 百花 1
3位	鈴木 瑛斗 3 (上条)	3位	広瀬 めい 3 (東)
	エボラアーロン 3		穂坂 柚季 3
	土屋 奏和 3 (東)		大森 まこ 2 (東)
	佐藤 湊 3		森田 望友 2

# 第74回甲府市中・学校総合体育大会テニスの部兼第77回山梨県中・学校総合体育大会個人戦

2026年6月10日(水)、予備日 6月14日(日) 小瀬スポーツ公園

## 男子シングルス

1	柳平 嶺	(山梨学院中・3)	柳平	柳平	4-0	梅田	梅田	25	梅田 うるは	(城南中・1)	
2	楠 大和	(富竹中・3)	末木	4-0	梅田	高橋	5-4	26	金子 真徳	(駿台甲府中・3)	
3	末木 謙介	(甲府南中・2)	宇野	柳平	4-0	梅田	奥野	4-0	27	高橋 裕貴	(附属中・1)
4	宇野 結斗	(附属中・1)	徳原	4-0	宇川	4-0	奥野	4-0	28	片桐 聖陽	(上条中・3)
5	BYE		柳平	4-0	宇川	4-0	中島	30	奥野 圭吾	(甲府南中・3)	
6	徳原 知輝	(甲府東中・3)	杉田	宇川	4-0	田丸	田丸	31	中島 悠文	(富竹中・3)	
7	杉田 祥大	(甲府東中・3)	高野	4-2	宇川	4-1	長田	32	田丸 知樹	(山梨学院中・3)	
8	遠山 翼	(上条中・2)	高野	4-0	宇川	4-0	秋山	4-2	33	BYE	
9	高野 泰雅	(城南中・3)	石渡	4-1	宇川	4-0	宇川	4-0	34	長田 瑛将	(城南中・2)
10	鶴田 侑己	(山梨学院中・2)	平嶋	4-1	宇川	4-1	宇川	4-0	35	柳原 岳	(上条中・3)
11	平嶋 大真	(甲府南中・2)	石渡	4-2	柳平	4-1	宇川	4-0	36	秋山 峻太郎	(甲府東中・1)
12	石渡 友也	(駿台甲府中・3)	風間	4-0	宇川	4-0	清水	4-0	37	宇川 開慳	(甲府南中・3)
13	風間 絢翔	(山梨学院中・2)	風間	4-0	清水	4-0	望月	4-0	38	清水 貴一郎	(附属中・1)
14	富岡 史規	(駿台甲府中・2)	富岡	4-1	清水	4-1	望月	4-0	39	望月 颯哉	(富竹中・2)
15	小林 珂壘斗	(甲府東中・2)	風間	4-0	清水	4-0	中込	4-1	40	山下 大翔	(上条中・2)
16	遠藤 龍哉	(城南中・2)	遠藤	4-1	中村	4-0	阿南	4-0	41	中込 葉	(駿台甲府中・2)
17	八巻 龍成	(富竹中・2)	遠藤	4-0	中村	4-0	阿南	4-0	42	藤原 和輝	(甲府東中・3)
18	有泉 天羅	(上条中・3)	有泉	今村	4-2	中村	4-0	中島	43	阿南 心	(山梨学院中・3)
19	齊木 悠斗	(上条中・3)	齊木	5-3	中村	4-0	小侯	4-0	44	中島 龍成	(富竹中・2)
20	徳原 弥緑	(富竹中・3)	徳原	4-0	中村	4-0	小侯	4-0	45	BYE	
21	高森 諒	(城南中・2)	今村	4-0	中村	4-0	久保島	4-0	46	小侯 祐大	(甲府東中・3)
22	吉田 圭佑	(駿台甲府中・3)	小川	4-1	中村	4-0	中村	4-0	47	藤田 一生	(駿台甲府中・3)
23	小川 凜	(甲府南中・3)	今村	4-0	中村	4-0	中村	4-0	48	久保島 陽向	(城南中・3)
24	今村 莉玖	(甲府西中・3)	今村	4-0	中村	4-0	中村	4-0			

# 第74回甲府市中学校総合体育大会テニスの部兼第77回山梨県中学校総合体育大会個人戦

2026年6月10日(水)、予備日 6月14日(日) 小瀬スポーツ公園

## 男子ダブルス

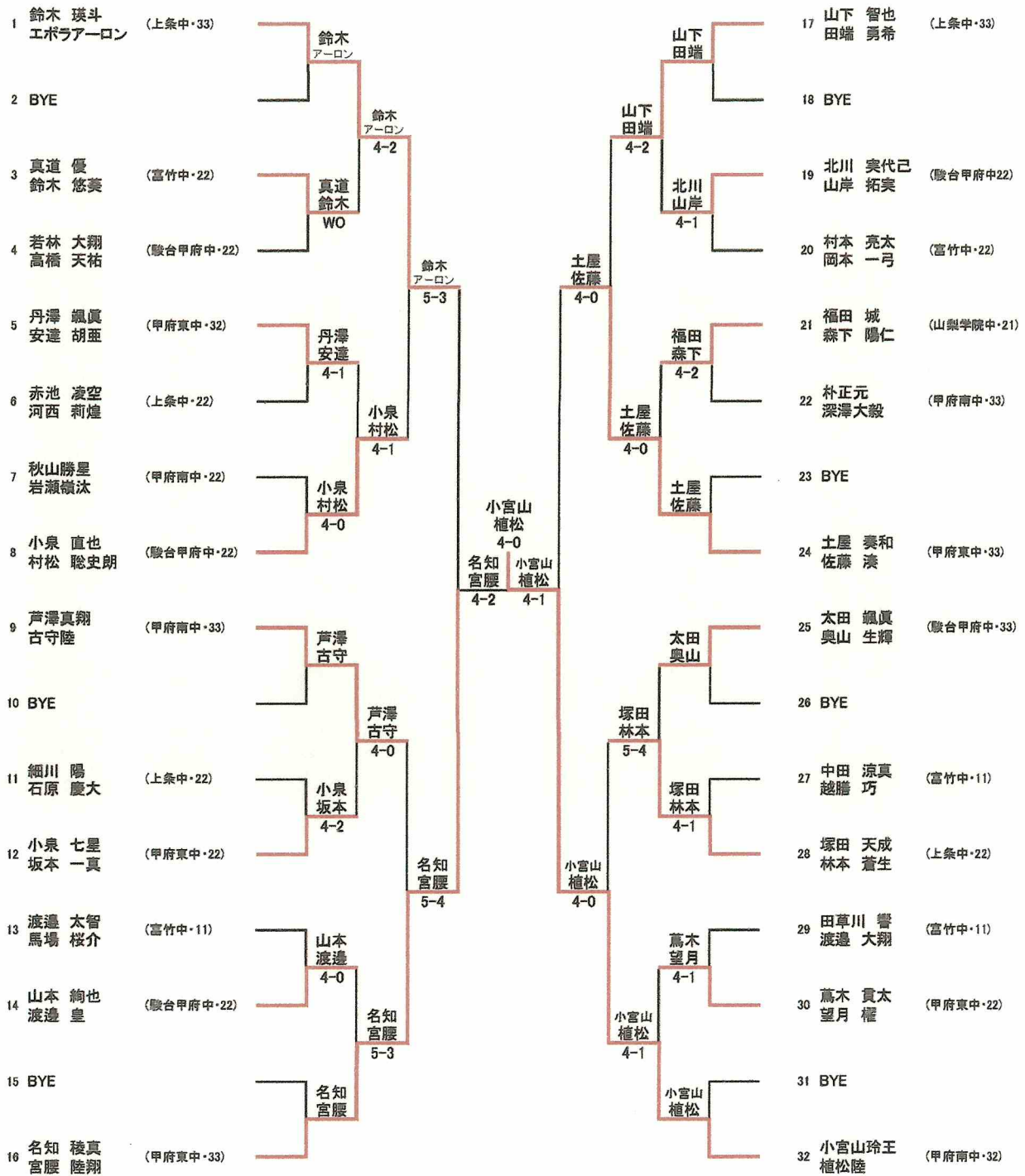

### 代表決定戦

3 真道・鈴木 (富竹中・22)

5 丹澤・安達 (甲府東中・32)

丹澤・安達

4-0

12 小泉・坂本 (甲府東中・22)

14 山本・渡邊 (駿台甲府中・22)

山本・渡邊

4-0

19 北川・山岸 (駿台甲府中・22)

21 福田・森下 (山梨学院中・21)

北川・山岸

4-1

25 太田・奥山 (駿台甲府中・33)

30 髙木・望月 (甲府東中・22)

太田・奥山

4-2

第74回甲府市中学校総合体育大会テニスの部兼第77回山梨県中学校総合体育大会個人戦

2026年6月10日(水)、予備日 6月14日(日) 小瀬スポーツ公園

女子シングルス

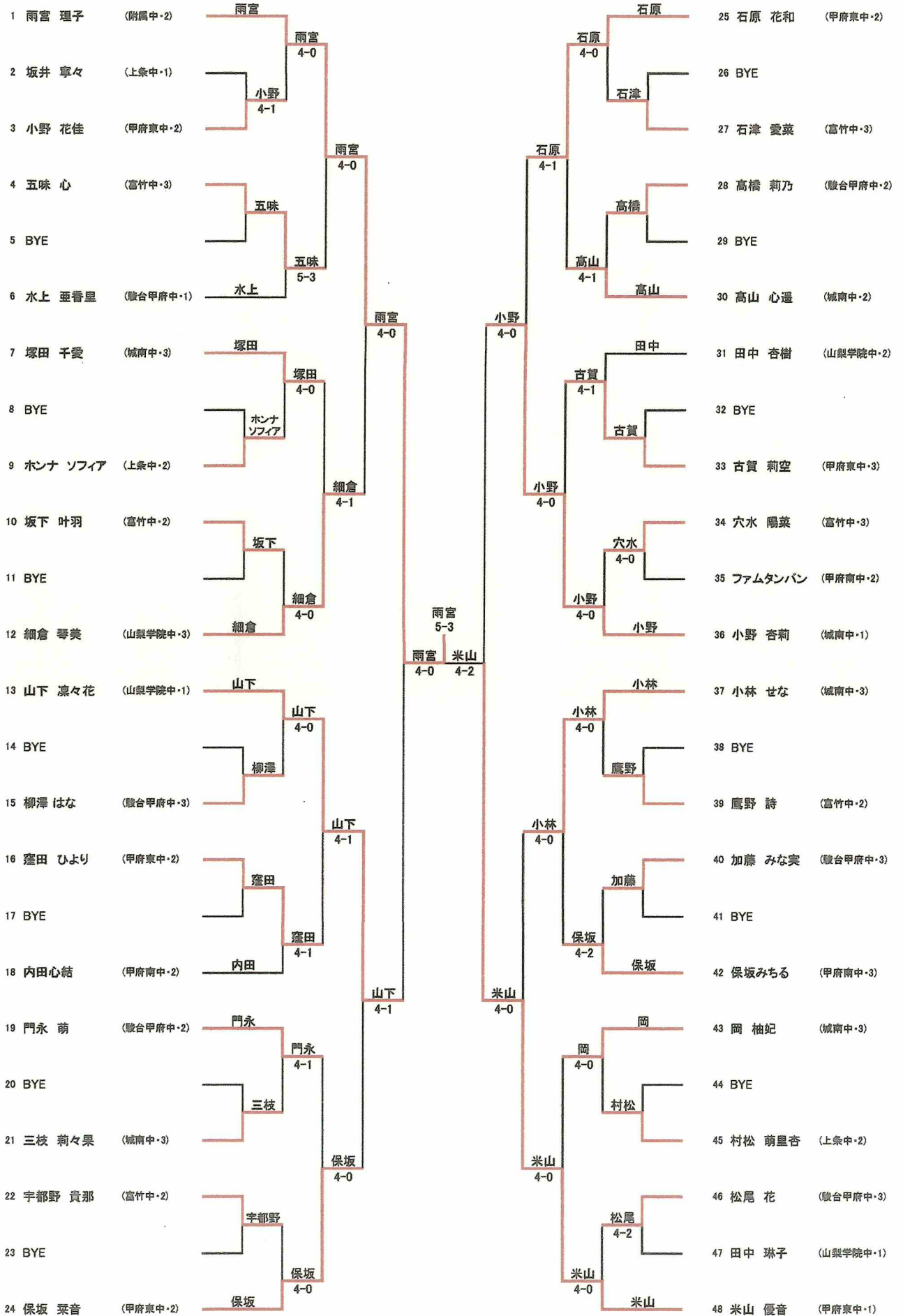

# 第74回甲府市中学校総合体育大会テニスの部兼第77回山梨県中学校総合体育大会個人戦

2026年6月10日(水)、予備日 6月14日(日) 小瀬スポーツ公園

## 女子ダブルス

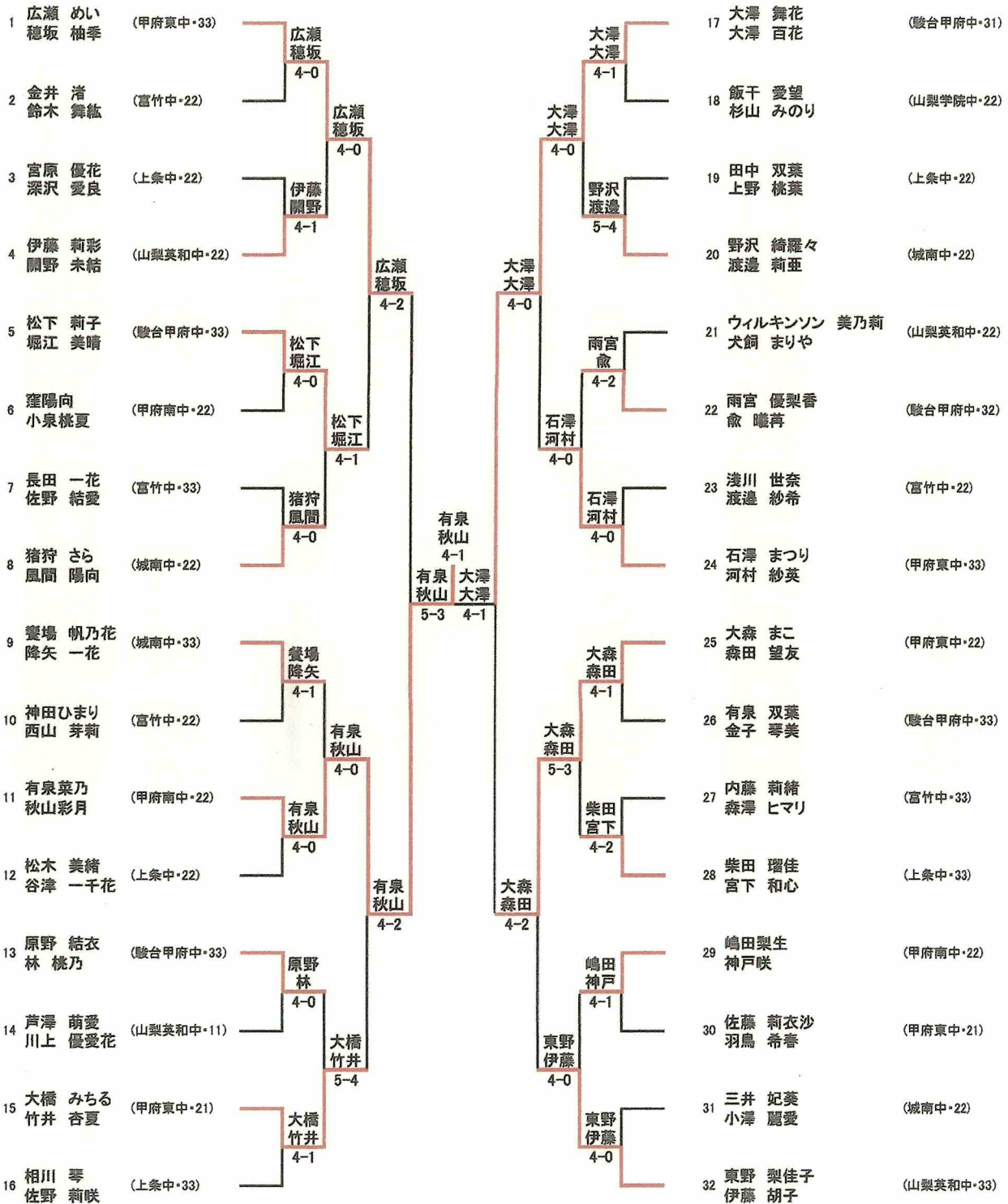

### 代表決定戦

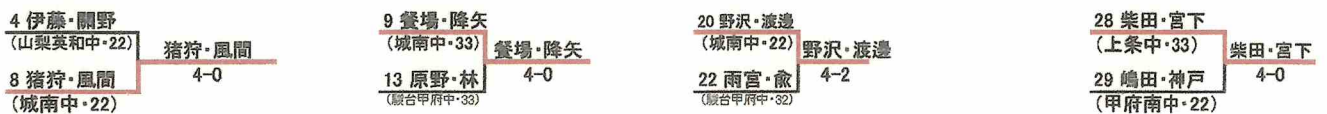



# 第74回 甲府市総合体育大会

## 種目別大会成績一覧表①

開催日時 令和8年6月10日13日

No.	種目	性別	1位	2位	3位
1	陸上競技	共通男子	南西中	上条中	城南中
		共通女子	城南中	上条中	南中
		2年男子	東中	上条中	城南中
		2年女子	東中	附属中	上条中
		1年男子	北東中	附属中	上条中
		1年女子	城南中	北東中	東中
2	水泳競技	男子	駿台中	学院中	城南中
		女子	南中	北西中	附属中
3	柔道	男子	附属中	城南中	北西中
		女子			
4	剣道 (団体)	男子	城南中	駿台中	南中
		女子	城南中	附属中	南中
	(個人)	男子	岩下 颯汰 (城南)	古屋 和真 (駿台)	岡 嵩士 (城南) 上原 蒼真 (城南)
		女子	菅原 椿 (附属)	丹沢 咲耶 (駿台)	河西 そら (城南) 小塩 青空 (南)
5	体操競技 (団体)	男子			
		女子			
	(個人)	男子			
		女子	光田 楓 (城南)		
6	バレー ボール	男子	城南・東・西中	駿台中	
		女子	城南中	富竹中	東中
7	バスケット ボール	男子	城南中	東中	南中
		女子	城南中	上条中	南西中
8	ハンド ボール	男子	城南中	駿台中	
		女子			
9	サッカー		FC甲府北	南中	上条中
10	野 球	Aパート	東中	上条中	
		Bパート	北東中	西中	

# 第74回 甲府市総合体育大会

## 種目別大会成績一覧表②

開催日時 令和8年6月10日13日

No.	種目	性別	1位	2位	3位
11	ソフトボール	女子	南中	城南中	
12	ソフトテニス	男子 A	北西中	西中	笛南中・城南中
		B	西中	附属中	北西中
		女子 A	西中	附属中	上条中・城南中
		B	城南中	附属中	西中・北東中
13	バドミントン	男子	城南中	西中	東中・笛南中
		女子	東中	笛南中	南西中・北東中
14	卓球	男子	附属中	南中	東中・城南中
		女子	附属中	南中	駿台中・上条中
15	新体操	個人	平山 永恋(附属)	須波 真由(北東)	岡 心絆(北東)
		団体			
18	テニス (シングル)	男子	宇川 開惺(南)	柳平 嶺(学院)	今村 莉玖(西) 中村 望亜(南)
		女子	雨宮 理子(附属)	米山 優音(東)	山下 凜々花(学院) 小野 杏莉(城南)
	男子	小宮山 玲王	名知 稜真	鈴木・アーロン(上条)	
		植松 陸(南)	宮腰 陸翔(東)	土屋・佐藤(東)	
	女子	有泉 菜乃	大澤 舞花	広瀬・穂坂(東)	
		秋山 彩月(南)	大澤 百花(駿台)	大森・森田(東)	
19	空手	男子	大城 翔貴(学院)	雨宮 絆人(城南)	村松 蓮飛(城南)
		女子	孕石 ののは(学院)	阪上 莉歩(附属)	白須 楓(学院)